

***Инструкция по эксплуатации,
установке и подключению посудомоечной машины***

VDWIT 4514W/X

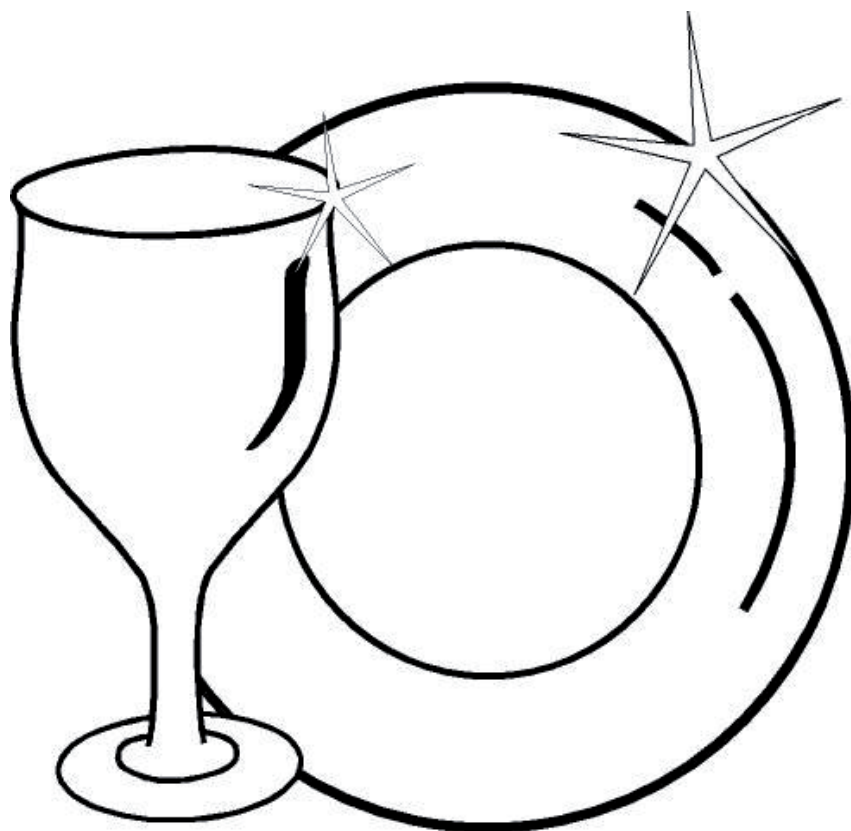

СОДЕРЖАНИЕ

- Технические данные
- Соответствие стандартам и данные тестирования

Техника безопасности и рекомендации

- Вторичная переработка
- Техника безопасности
- Рекомендации
- Предметы, которые не следует мыть в посудомоечной машине

Установка посудомоечной машины

- Выбор места
- Подключение к водопроводу
- Заливной шланг
- Сливной шланг
- Подключение к электросети
- Установка машины в кухонную мебель
- Перед первым использованием машины

Подготовка машины к эксплуатации

- Необходимость смягчения воды
- Добавление соли
- Тестерная полоска
- Регулировка расхода соли
- Использование моющих средств
- Добавление моющих средств в отделение
- Комбинированные моющие средства
- Добавление ополаскивателя и настройка его расхода

Загрузка посудомоечной машины

- Способы загрузки корзин

Описание программ

- Таблица программ

Знакомство с прибором

Включение машины и выбор программы

- Включение машины
- Индикация хода программы
- Изменение программы
- Изменение программы со сбросом настроек
- Выключение машины

Обслуживание и очистка

- Фильтры
- Разбрызгиватели
- Фильтр шланга

Коды ошибок и действия в случае ошибки

Практические советы и полезная информация

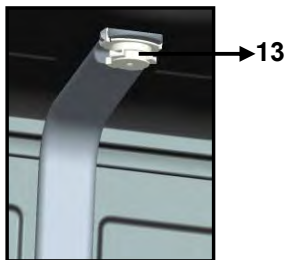
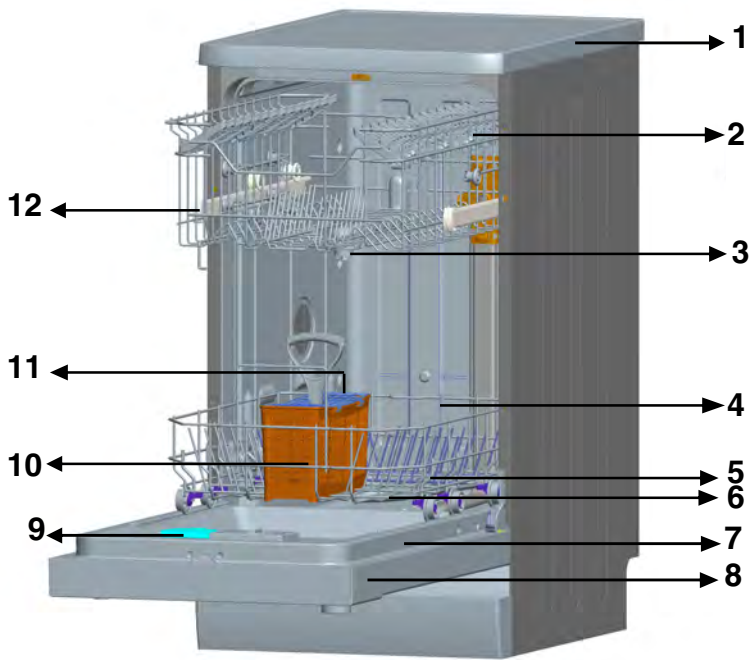

1. Крышка
 2. Верхняя корзина с подставками
 3. Верхний разбрызгиватель
 4. Нижняя корзина
 5. Нижний разбрызгиватель
 6. Фильтры
 7. Заводская табличка
 8. Панель управления
 9. Отделение для моющего средства и ополаскивателя
 10. Корзина для столовых приборов
 11. Отделение для соли
 12. Фиксатор верхней корзины
13. **Потолочный разбрызгиватель**: улучшает результаты мытья в верхней корзине.

Технические характеристики

Емкость	10 комплектов
Высота	845 мм
Высота (без верхней панели)	815 мм
Ширина	450 мм
Глубина	598 мм
Масса нетто	40 кг
Электропитание	220-240 В, 50 Гц
Полная мощность	1900 Вт
Мощность нагрева	1800 Вт
Мощность насоса	100 Вт
Мощность дренажного насоса	30 Вт
Давление подачи воды	0,03 МПа (0,3 бар) - 1 МПа (10 бар)
Ток	10 А

Компания-производитель сохраняет за собой право изменять конструкцию и технические характеристики машины. Срок службы машины составляет 10 лет (время хранения запасных частей для машины для ее эксплуатации).

Соответствие стандартам и данные тестирования / Заявление о соответствии ЕС

Все положения, касающиеся машины, реализованы в соответствии с правилами техники безопасности, приведенными в соответствующих директивах Европейского Союза. 2004/108/ЕС, 2006/95/ЕС, IEC 436/DIN 44990, EN 50242

Важное примечание для пользователя. Электронную копию данного руководства вы можете получить, написав письмо на следующий электронный адрес:

«**dishwasher@standardtest.info**». В письме укажите название модели и серийный номер (20 цифр), указанный на дверце устройства

ТЕХНИКА БЕЗОПАСНОСТИ И РЕКОМЕНДАЦИИ

Вторичная переработка

- Некоторые компоненты и упаковка машины произведены из материалов, пригодных для переработки.
- Пластиковые части имеют международную маркировку: >PE< (полиэтилен) , >PS< (полистирол), >POM< (полифенилоксид), >PP< (полипропилен)...
- Картонные части изготовлены из переработанной бумаги; их следует выбрасывать в контейнеры для использованной бумаги для вторичной переработки.
- Такие материалы нельзя выбрасывать в обычные мусорные контейнеры. Их следует отправлять в пункты вторичной переработки.
- Обратитесь в соответствующие центры для получения информации и методах и пунктах утилизации.

Техника безопасности

Прием доставленной машины

- Проверьте машину или ее упаковку на наличие повреждений. Ни в коем случае не запускайте поврежденную машину; обратитесь в авторизованный сервисный центр.
- Снимите упаковочный материал в соответствии с указаниями и утилизируйте его согласно правилам.

На что следует обратить внимание при установке машины

- Выберите подходящее безопасное и ровное место для установки машины.
- Проводите установку и подключение машины в соответствии с инструкциями.

- Установка и ремонт машины должны производиться только сервисным специалистом, имеющим разрешение на выполнение работ такого рода.
 - Для машины следует использовать только оригинальные запасные части производителя.
 - Перед установкой убедитесь, что машина отключена от электросети.
 - Проверьте, соответствует ли нормативам система электропредохранителей помещения.
 - Все электрические подключения должны соответствовать значениям, указанным на табличке с техническими данными.
-
- Никогда не подключайте машину к удлинителю или разветвителю. После установки машины доступ к штепсельной вилке должен быть свободным.
 - После установки машины в подходящее место выполните первый цикл мойки без посуды.

Постоянная эксплуатация

- Эта машина предназначена для домашнего использования; не применяйте ее для любых других целей. Использование машины в коммерческих целях аннулирует гарантию.
- Не становитесь и не садитесь на машину, не ставьте тяжелые предметы и не становитесь на открытую дверцу, поскольку посудомоечная машина может перевернуться.
- Добавляйте в дозаторы только моющие средства и ополаскиватели, предназначенные специально для посудомоечных машин. Наша компания не несет

ответственности за поломки, вызванные несоблюдением этого условия.

- Вода в отсеке мытья машины не является питьевой – не пейте ее.
- В отсек для мытья не должны попадать химические растворители, поскольку это может привести ко взрыву.
- Проверьте, являются ли пластиковые предметы термоустойчивыми, прежде чем мыть их в машине.
- Это устройство могут использовать дети 8 лет или старше, а также лица с ограниченными физическими, сенсорными или интеллектуальными возможностями, либо не имеющие опыта и знаний при соответствующем надзоре или если им были даны указания касательно безопасного использования устройства и связанных с ним опасностей. Не разрешайте детям играть с устройством. Не разрешайте детям проводить чистку или управлять устройством без соответствующего надзора.
- Не размещайте в машине предметы, не предназначенные для мытья в посудомоечных машинах. Также не перегружайте корзину. Наша компания не несет ответственности за царапины или коррозию на внутренней поверхности машины, вызванные движениями корзины при несоблюдении вышеуказанного условия.
- Ни при каких обстоятельствах не следует открывать дверцу машины во время мытья посуды, поскольку это может привести к выливанию горячей воды. Защитные устройства гарантируют остановку машины при открытии дверцы.
- Не оставляйте дверцу открытой. Несоблюдение этого условия может привести к несчастным случаям.
- Размещайте ножи и другие острые предметы в корзине

для столовых приборов лезвием или острыми концами вниз.

- В случае повреждения шнура, во избежание опасности, его должен заменять производитель, сервисный агент или лица, имеющие аналогичную квалификацию.

- Это устройство не предназначено для использования лицами (включая детей) с ограниченными физическими, сенсорными или интеллектуальными возможностями, либо при отсутствии опыта и знаний; они могут пользоваться машиной под присмотром лица, ответственного за их безопасность, или по его указаниям, касающимся эксплуатации устройства.

- Если опция энергосбережения активирована, по окончании программы дверца откроется. Не пытайтесь закрыть дверцу в течение минуты после открытия, чтобы не повредить механизм автоматического открытия дверцы. Дверца должна оставаться открытой в течение 30 минут для достаточного высушивания посуды.(В моделях с автоматическим открытием дверцы)

Внимание. Не стойте перед дверцей после того, как прозвучит сигнал автоматического открытия дверцы.

Безопасность детей

- После снятия упаковки машины убедитесь, что упаковочный материал находится в недоступном для детей месте.

- Не разрешайте детям играть с машиной или запускать ее.

- Не подпускайте детей к моющим веществам или ополаскивателям.

- Не подпускайте детей к открытой машине, поскольку

на ее внутренней поверхности могут находиться остатки моющих веществ.

- Убедитесь, что старая машина не представляет угрозу для детей. Известны факты, когда дети закрывались внутри машины. Для предотвращения таких ситуаций сломайте замок дверцы машины и отрежьте кабели электропитания.

В случае неисправности

- Любую неисправность машины должны устранять только авторизованные квалифицированные специалисты. Ремонт, выполненный другими лицами, приведет к аннулированию гарантии.

- Перед ремонтом машины убедитесь, что она отключена от источника питания. Выключите предохранительное устройство или отсоедините машину от сети питания. При отсоединении не тяните за шнур питания. Закройте кран подачи воды.

Рекомендации

- Для экономии воды и электроэнергии удалите остатки еды с тарелок, прежде чем помещать их в машину. Запускайте машину с полной загрузкой.

- Используйте программу предварительного ополаскивания только при необходимости.

- Кладите

пустотелые предметы, такие как чаши, стаканы и кувшины отверстием вниз.

- Не рекомендуется загружать в машину количество посуды, отличающееся от или превышающее указанное.

Предметы, которые не следует мыть в посудомоечной машине:

- пепельницы, посуду со следами воска и парафина, полирующих средств, краски, химических веществ, предметы из железных сплавов;
- вилки, ложки и ножи с деревянными, костяными или перламутровыми ручками; склеенные предметы, а также предметы, испачканные абразивными, кислотными или щелочными веществами;
- предметы, изготовленные из нетермостойкого пластика, медные или луженые сосуды;
- алюминиевые и серебряные предметы (они могут изменить цвет, потускнеть);
- некоторые хрупкие стеклянные предметы, фарфор с росписью, которая может побледнеть даже после однократного мытья; некоторые хрустальные предметы, которые теряют прозрачность со временем, клееные столовые приборы, не являющиеся термостойкими, посуда из свинцового хрусталя, разделочные доски, предметы из синтетических волокон;
- в посудомоечной машине не следует мыть абсорбирующие предметы, например, губки или кухонные салфетки.

Внимание. В дальнейшем старайтесь покупать посуду, предназначенную для мытья в посудомоечной машине.

УСТАНОВКА МАШИНЫ

Расположение машины

При выборе места для установки машины обратите особое внимание на возможность легкой загрузки и выгрузки посуды из машины.

Не размещайте машину в местах, где температура может упасть ниже 0°C.

Перед установкой распакуйте машину, следуя указаниям на упаковке.

Устанавливайте машину рядом с краном подачи воды и сливом. Устанавливая машину, следует принимать во внимание, что после установки подключения к сетям питания и водоснабжения не будут изменяться

При перемещении машины не держите ее за дверь или панель.

Оставьте достаточное пространство вокруг машины, чтобы свободно перемещать ее для очистки.

При размещении машины убедитесь, что шланги подачи и отвода воды не зажаты. Также убедитесь, что машина не установлена на электрический кабель.

Отрегулируйте ножки машины, чтобы сбалансировать и выровнять ее. Правильное положение машины гарантирует беспроблемное открывание и закрывание дверцы.

Если дверца машины не закрывается, проверьте устойчивость положения машины; при необходимости также отрегулируйте ножки и проверьте положение машины.

Подключение к водопроводной сети

Убедитесь, что водопровод в помещении подходит для установки посудомоечной машины. Также рекомендуется установить фильтр на входе линии подачи воды в ваш дом или квартиру, чтобы избежать повреждения машины, причиной которого может стать любое загрязнение (песок, глина, ржавчина и т.д.), случайно попавшее в машину через магистральную линию подачи воды или водопровод в помещении, и предупредить такие проблемы, как пожелтение машины и формирование отложений после мытья.

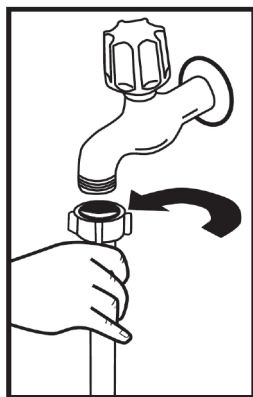

Шланг подачи воды

Не используйте имеющиеся старые/изношенные шланги подачи воды. Пользуйтесь новым водозаборным шлангом, который входит в комплект поставки машины. Если вы собираетесь подключить к машине новый или долгое время не использовавшийся шланг, перед подсоединением пропустите через него воду в течение некоторого времени. Подсоедините шланг подачи воды непосредственно к водопроводному крану. Давление воды в сети должно быть не менее 0,03 МПа и не более 1 МПа. Если давление воды выше 1 МПа, следует установить между машиной и краном клапан сброса давления.

После подключения следует полностью открыть вентиль и проверить плотность соединений. В целях безопасности всегда закрывайте вентиль подачи воды после завершения программы мойки.

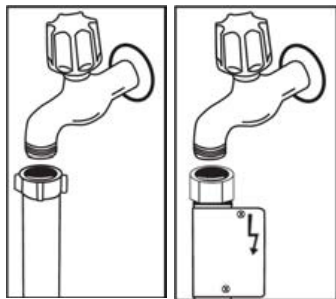

ПРИМЕЧАНИЕ: В некоторых моделях может применяться система защиты от протечек Aquastop. При наличии системы Aquastop возникает опасное напряжение. Не снимайте систему Aquastop. Она не должна сворачиваться или перекручиваться.

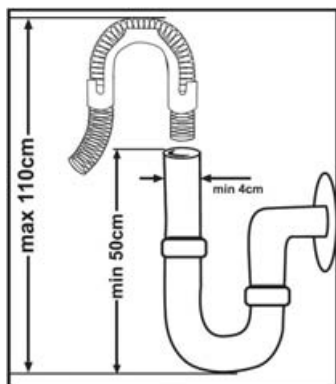

Шланг отвода воды

Сливной шланг можно подсоединить непосредственно к отверстию водостока или сливной трубе раковины. С помощью специальной изогнутой трубы (если доступно) можно сливать воду непосредственно в раковину, зацепив конец трубы за край раковины. Это соединение должно находиться на расстоянии минимум 50 см, максимум 110 см от уровня пола.

Внимание. При использовании сливного шланга длиной более 4 м посуда может оставаться грязной. В таком случае компания не несет ответственности за качество работы посудомоечной машины.

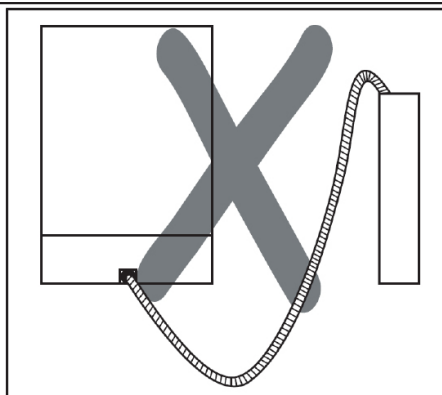
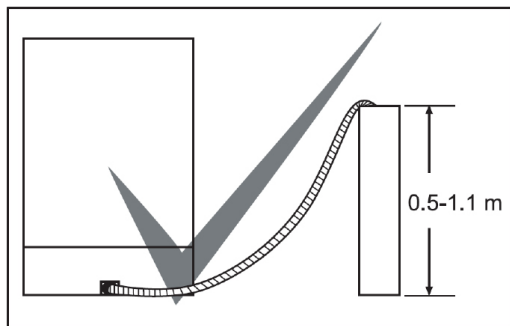

Подключение к электросети

Заземленную вилку машины следует подсоединить к заземленной розетке электросети с подходящим напряжением и силой тока. Если в помещении нет заземленной розетки, ее установку должен выполнить квалифицированный электрик. В случае эксплуатации машины без должного заземления наша компания не несет ответственности за любой возможный ущерб.

Рабочий ток плавкого предохранителя должен составлять 10-16 А.

Машина предназначена для подключения к электросети с напряжением 220-240 В. Если напряжение электропитания в вашем регионе составляет 110 В, используйте трансформатор 110/220 В и 3000 Вт. Машину не следует подключать к электросети во время установки.

Всегда используйте изолированную вилку, входящую в комплект поставки машины.

Эксплуатация машины при более низком напряжении ухудшит качество мойки.

Замена кабеля электропитания машины должна проводиться авторизованным сервисным специалистом или авторизованным электриком. Несоблюдение этого условия может привести к несчастным случаям.

В целях безопасности всегда отсоединяйте вилку от сети электропитания после завершения программы.

Во избежание поражения электротоком не отсоединяйте вилку влажными руками.

При отсоединении машины от источника питания всегда беритесь только за вилку. Не тяните за шнур.

Установка машины в кухонную мебель

Чтобы установить машину в кухонную мебель, проверьте, имеется ли для этого достаточное пространство, а также возможности подключения машины к сети питания и канализации. **1** Если вы решите, что пространство в мебели подходит для установки посудомоечной машины, снимите с нее верхнюю панель, как показано на рисунке. **2**

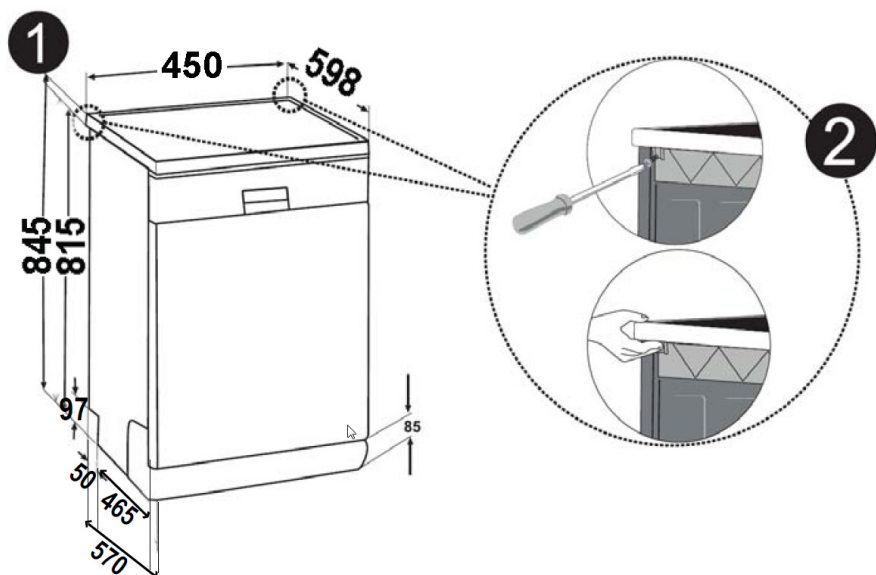

Внимание. Стационарная часть, под которую устанавливается машина путем удаления верхней крышки, должна быть устойчивой и не допускать нарушения балансировки.

Чтобы снять верхнюю панель, выкрутите удерживающие ее винты, расположенные в задней части машины; затем сдвиньте переднюю панель на 1 см назад и снимите ее.

Отрегулируйте ножки машины в соответствии с уклоном пола. **3** Установите машину в проем, стараясь не согнуть и не повредить шланги. **4**

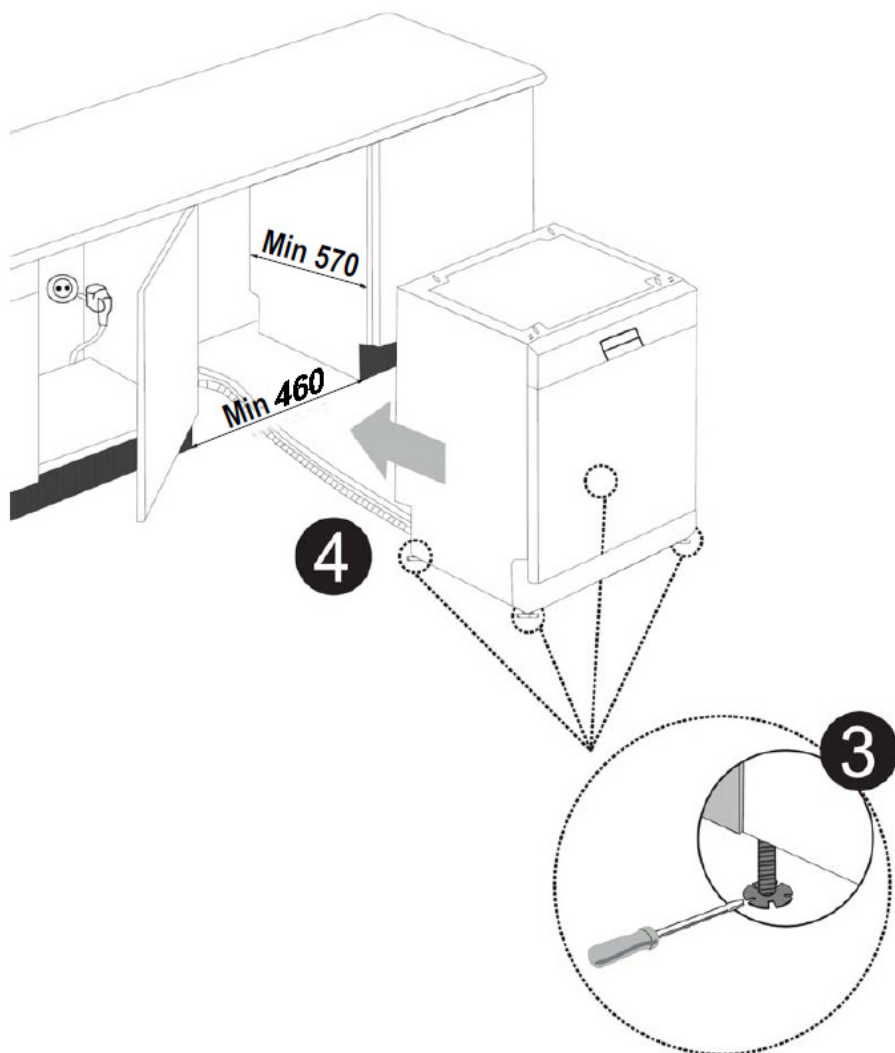

Внимание. После снятия верхней панели машину следует поместить в закрытое пространство, допустимые габариты которого показаны на рисунке.

Перед первым использованием машины

- Проверьте, соответствуют ли технические характеристики электропитания и подачи воды значениям, указанным в указаниях по установке машины.
- Извлеките из машины весь упаковочный материал.
- Отрегулируйте устройство для смягчения воды.
- Добавьте 1 килограмм соли в отделение для соли и наполните водой до краев.
- Добавьте ополаскиватель в соответствующее отделение.

ПОДГОТОВКА МАШИНЫ К ЭКСПЛУАТАЦИИ

Необходимость смягчения воды

Для оптимальной работы машины необходима мягкая вода, то есть вода с пониженным содержанием извести. В ином случае на тарелках и внутренних частях машины будет оставаться белый известковый налет. Это негативно отражается на результатах мытья и сушки посуды. Когда вода проходит через систему смягчения, из нее удаляются ионы, являющиеся причиной жесткости, благодаря чему получается мягкая вода, необходимая для наилучшего мытья. В зависимости от уровня жесткости подающейся воды эти ионы быстро накапливаются в системе смягчения. Поэтому систему смягчения следует обновлять, чтобы получить такой же результат при следующем мытье. Для этого применяется соль для посудомоечных машин.

Добавление соли

Используйте соль для смягчения воды, предназначенную специально для посудомоечных машин. Чтобы загрузить соль, извлеките нижнюю корзину и откройте крышку отделения для соли, повернув ее против часовой стрелки. При первом использовании машины добавьте в отделение 1 килограмм соли и залейте водой **3** до краев. Для облегчения наполнения отделения можно использовать воронку **4** (при наличии); установите крышку на место и закрутите ее.

Когда загорится индикатор наличия соли (приблизительно через 20-30 циклов, в зависимости от жесткости воды), необходимо снова добавить соль в машину, пока отделение не будет заполнено до краев (приблизительно 1 килограмм). Отделение для соли заполняйте водой только перед первым использованием. Рекомендуем использовать мелкозернистую соль или соль в порошке. Не используйте столовую соль. Иначе со временем эффективность работы устройства для смягчения воды может снизиться. При запуске посудомоечной машины отделение для соли наполняется водой, поэтому насыпайте соль до запуска машины. При этом пролившаяся соль будет смыта при мытье посуды. Если после добавления вы не собираетесь мыть посуду, запустите короткую программу мытья без посуды во избежание повреждения машины (для предотвращения коррозии), которое может вызвать пролившаяся при наполнении контейнера соль.

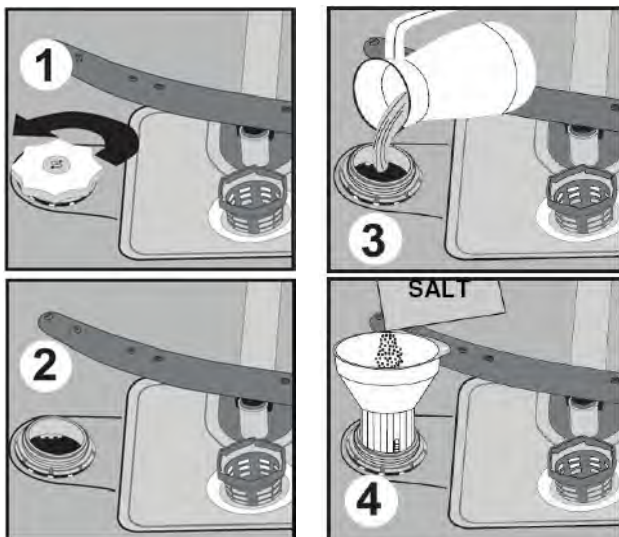

Тестерная полоска

Чем мягче водопроводная вода, тем эффективнее работает машина. Поэтому эта машина оснащена системой для смягчения поступающей водопроводной воды. Для повышения эффективности мытья эту систему следует правильно настроить. Чтобы узнать степень жесткости воды в своем районе, обратитесь в местную организацию по водоснабжению или определите жесткость воды при помощи тестерной полоски (при наличии).

Откройте тестерную полоску.	Сливайте воду из крана в течение 1 минуты.	Погрузите тестерную полоску в воду на 1 секунду.	Извлеките тестерную полоску из воды и встряхните ее.	Подождите 1 минуту.	Выполните настройку жесткости воды в соответствии с результатами, полученными с помощью тестерной полоски.
	1 минута 	1 секунда 		1 минута 	Уровень 1 — Без извести Уровень 2 — Очень низкое содержание извести. Уровень 3 — Низкое содержание извести. Уровень 4 — Среднее содержание извести. Уровень 5 — Содержание извести. Уровень 6 — Высокое содержание извести.

Регулировка расхода соли

Таблица настройки уровня жесткости воды

Уровень жесткости воды	Немецкая единица измерения °dH	Французская единица измерения °fH	Британская единица измерения °dE	Обозначение уровня жесткости воды
1	0-5	0-9	0-6	На дисплее горит L1.
2	6-11	10-20	7-14	На дисплее горит L2.
3	12-17	21-30	15-21	На дисплее горит L3.
4	18-22	31-40	22-28	На дисплее горит L4.
5	23-34	41-60	29-42	На дисплее горит L5.
6	35-50	61-90	43-63	На дисплее горит L6.

Если жесткость используемой воды выше 90°dF (по французской шкале) или используется колодезная вода, рекомендуется использовать фильтры и устройства очистки воды.

Примечание На заводе установлен уровень жесткости воды 3.

Отрегулируйте устройство для смягчения воды в соответствии с жесткостью воды в водопроводе.

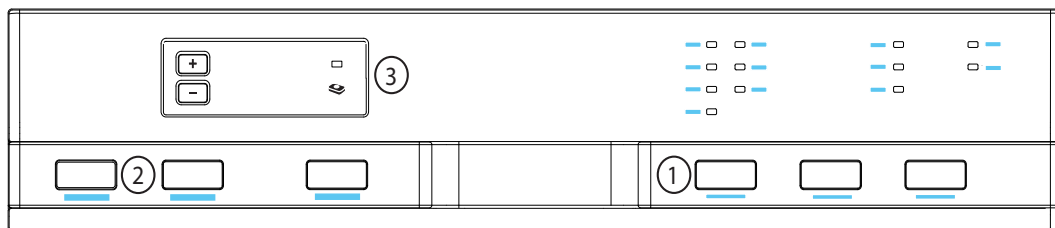

Нажмите и удерживайте кнопку выбора программ. **1**

Одновременно включите машину кнопкой вкл./выкл. **2**

Удерживайте кнопку выбора программ, пока на дисплее не погаснет символ SL. После того как символ SL погаснет, отпустите кнопку. **1**

Машина отобразит последнюю введенную настройку жесткости воды.

Установите уровень жесткости воды с помощью кнопок на дисплее **3**

После настройки уровня жесткости воды нажмите кнопку вкл./выкл., чтобы сохранить настройку в памяти машины.

Использование моющих средств

Используйте моющие средства, предназначенные для бытовых посудомоечных машин.

Вы можете приобрести моющие средства в виде порошка, геля и таблеток.

Моющее средство следует добавлять в отделение перед запуском машины. Храните моющие средства в прохладном сухом и недоступном для детей месте.

Не добавляйте моющее средство в отсек больше указанного количества, поскольку это может привести к появлению царапин на стеклянной посуде, а также остатков плохо смытого моющего средства.

Чтобы получить дополнительную информацию об используемом моющем средстве, обратитесь к производителю средства.

Добавление моющих средств в отделение

Нажмите на фиксатор, чтобы открыть контейнер для моющего средства, как показано на рисунке. 1

Внутри контейнера есть отметки уровней. Эти отметки позволяют правильно отмерить количество моющего средства. Контейнер вмещает 40 см³ моющего средства.

Откройте упаковку моющего средства для посудомоечных машин и наполните большой отсек b на 25 см³, если посуда очень грязная, или на 15 см³, если она загрязнена незначительно. 2 Если немытая посуда простояла длительное время и на ней имеются остатки пищи, а также если машина перегружена, добавьте a 5 см³ моющего средства в отсек предварительного ополаскивания и запустите машину.

Можно добавить в машину больше моющего средства в зависимости от степени загрязненности посуды и уровня жесткости воды в вашем регионе.

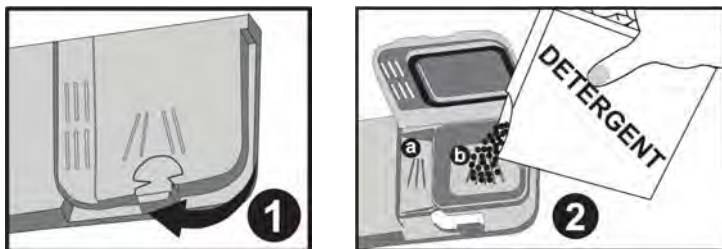

Комбинированные моющие средства

Производители моющих средств также выпускают средства, которые называются «2 в 1», «3 в 1», «5 в 1» и т. д.

Средства «2 в 1» содержат моющее средство + соль или ополаскиватель. При использовании моющих средств «2 в 1» проверьте характеристики средства.

Другие моющие средства в форме таблеток содержат моющее средство + ополаскиватель + соль + различные другие средства.

В целом, комбинированные моющие средства обеспечивают хорошие результаты только при соблюдении определенных условий применения. В состав таких средств входит четко установленное количество ополаскивателя и/или соли.

Что следует учитывать при использовании этого типа средств :

- Всегда проверяйте в описании продукта сведения о том, является ли он комбинированным.
- Проверяйте, подходит ли используемое моющее средство для установленного в настройках машины диапазона жесткости воды.
- Следуйте инструкциям на упаковке продукта.
- Если такое моющее средство имеет форму таблеток, не кладите его в моечную камеру или корзину для столовых приборов посудомоечной машины; кладите его в соответствующий отсек отделения для моющих средств.
- Они обеспечивают хорошие результаты только при определенных условиях применения. При использовании этого типа моющих средств обратитесь к производителю, чтобы узнать об условиях применения таких средств.
- Если условия применения и настройки машины являются подходящими, это гарантирует экономию соли и/или ополаскивателя .

- Если результаты мытья при использовании средств «2 в 1» или «3 в 1» неудовлетворительные (на посуде остается известковый налет и она мокрая), обратитесь к производителю моющего средства. Гарантия на машину не распространяется на любые жалобы, связанные с применением такого типа моющих средств.

Рекомендованное использование Чтобы получить наилучший результат при использовании комбинированных моющих средств, добавьте соль и ополаскиватель в машину и установите настройки уровня жесткости воды и ополаскивателя на минимальный уровень.

▲ Растворимость таблетированных моющих средств различных производителей может варьироваться в зависимости от температуры и времени растворения. Поэтому не рекомендуется использовать подобные моющие средства для коротких программ. Для таких программ лучше использовать порошковые моющие средства.

Внимание! При возникновении каких-либо проблем, не наблюдавшихся ранее и связанных с использованием такого типа моющих средств, обращайтесь непосредственно к производителю моющего средства.

Если вы отказались от использования комбинированных моющих средств :

- Добавьте соль и ополаскиватель в соответствующие отделения.
- Установите самый высокий уровень жесткости воды (6) и выполните один цикл мытья без посуды.
- Отрегулируйте уровень жесткости воды.
- Установите уровень расхода ополаскивателя.

добавление ополаскивателя и настройка его расхода

Ополаскиватель используется для устранения белых следов воды, известкового налета, а также белых полос, которые могут оставаться на посуде, а также для улучшения результатов сушки. Несмотря на распространенное мнение, он применяется не только для получения блестящей посуды, но и для лучших результатов сушки. Поэтому следует обращать внимание на добавление правильного количества ополаскивателя в отсек, а также использовать только средства для придания блеска посуде, предназначенные для посудомоечных машин.

Если светится индикатор ополаскивателя на панели управления, добавьте ополаскиватель в отсек.

Для добавления ополаскивателя открутите крышку отсека для ополаскивателя, повернув ее. **1** Наполните отсек ополаскивателем, пока индикатор ополаскивателя не станет темным. **2** Закройте отсек крышкой, закрутив ее так, чтобы совместились символы. Проверяйте индикатор уровня ополаскивателя на контейнере моющего средства, чтобы знать, достаточно ли в машине ополаскивателя. Темный индикатор **б** означает, что в отсеке достаточно ополаскивателя, а белый индикатор **а** указывает на необходимость добавить ополаскиватель. Регулятор уровня ополаскивателя можно установить в положение от 1 до 6. По умолчанию он установлен в положение 3. Увеличьте уровень ополаскивателя, если после мытья на посуде остаются следы от воды, и уменьшите уровень, если на посуде остаются голубоватые разводы, которые стираются пальцами. **3**

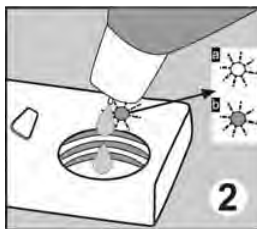
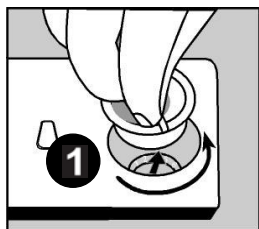

Внимание ! Используйте только ополаскиватели, разрешенные для применения в посудомоечных машинах. Пролитый ополаскиватель при наполнении отсека для ополаскивателя вызывает образование большого количества пены, тем самым ухудшая качество мытья, поэтому удалите пролитый ополаскиватель, вытерев салфеткой.

ЗАГРУЗКА ПОСУДОМОЕЧНОЙ МАШИНЫ

Правильное размещение посуды в машине позитивно влияет на энергопотребление машины, а также на эффективность мытья и сушки.

Для загрузки посуды в машину имеются две отдельные корзины.

В нижнюю корзину размещайте круглые и глубокие предметы, такие как кастрюли с длинными ручками, крышки, блюда, тарелки, миски для салата, столовые приборы.

Верхняя корзина предназначена для блюдец, десертных тарелок, порционных салатниц, чашек и стаканов. Длинные стаканы и бокалы располагайте вплотную к краям корзины, решетке или проволочному держателю стаканов, а не к другим предметам. Не укладывайте длинные стаканы плотно, поскольку они могут сместиться и разбиться. Узкие предметы размещайте в средней части корзины.

Можно смешать ложки с другими столовыми приборами, чтобы они не прилипли друг к другу. Для получения наилучших результатов рекомендуется использовать корзину для столовых приборов.

Во избежание травм и повреждений размещайте предметы с длинными ручками или острыми краями, например, вилки, нож для хлеба и т. под., концами вниз или острым краем горизонтально.

Внимание! Располагайте посуду в машине так, чтобы она не мешала вращению верхнего и нижнего разбрызгивателей.

Верхняя корзина

Подставка для чашек

В верхней корзине имеются подставки для чашек. **a** **b** Их можно использовать в открытом или закрытом положении. На открытые подставки **a** можно установить чашки; при закрытых подставках **b** в корзине можно разместить длинные стаканы или бокалы. Также на этих подставках можно размещать длинные вилки, ножи и ложки.

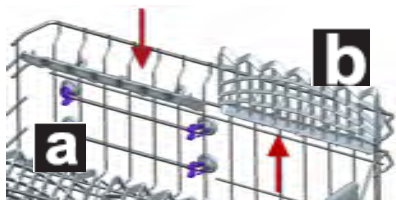

Регулировка высоты верхней корзины

Верхняя корзина установлена в верхнем положении. В таком положении в нижней корзине можно размещать крупные предметы, такие как сковороды и кастрюли. Установив верхнюю корзину в нижнее положение, можно размещать в ней большие блюда.

Для установки корзины в другое положение воспользуйтесь роликами. Откройте фиксаторы на направляющих верхней корзины, повернув их в стороны, и выньте корзину. Измените положение роликов, установите корзину на направляющие и закройте фиксаторы. Теперь корзина установлена в нижнее положение.

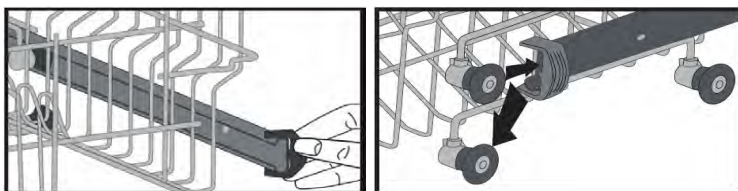

Складывающиеся держатели верхней корзины предназначены для облегчения размещения крупных предметов, таких как сковороды, кастрюли и т.д. При необходимости каждый из таких держателей может складываться по отдельности; можно также сложить все держатели для получения большего объема. Складывающиеся держатели можно использовать как в сложенном, так и в поднятом положении.

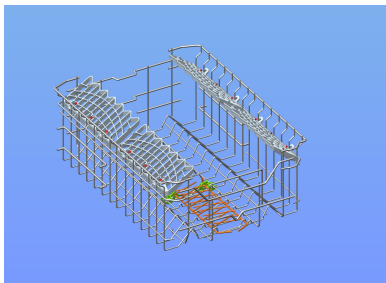
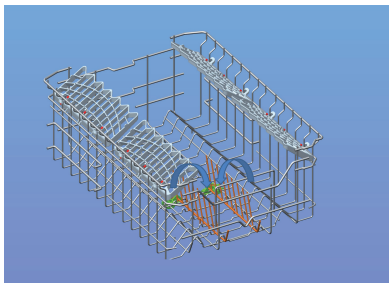

Способы загрузки корзин

Нижняя корзина



Верхняя корзина

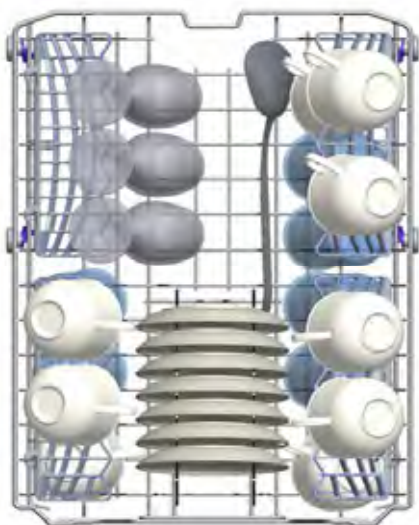

Неправильная загрузка

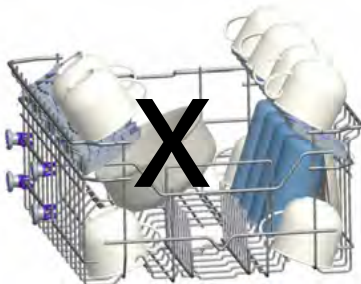
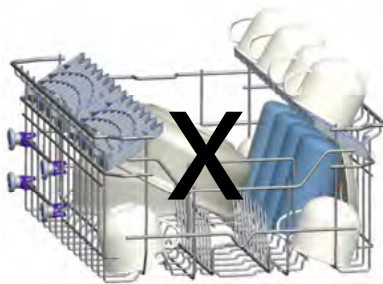
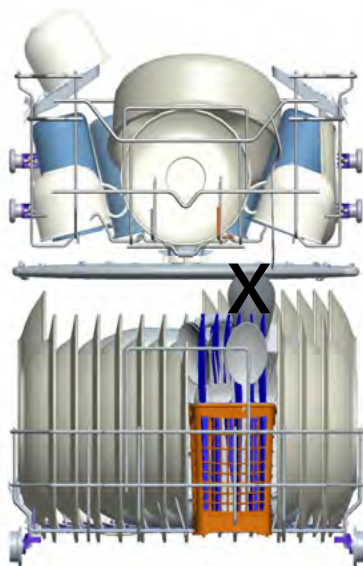

Важное примечание для испытательных лабораторий

Для получения подробной информации по эксплуатационным испытаниям обращайтесь по следующему адресу: dishwasher@standardtest.info . В электронном сообщении укажите, пожалуйста, название модели и серийный номер (20 цифр), которые можно найти на дверце устройства.

ОПИСАНИЕ ПРОГРАММ

Таблица программ

Название программы	Предварительное ополаскивание	Быстрое мытье	Деликатное мытье	Есо	Супер 50 минут	Интенсивное мытье	Гигиеничное мытье
Температура программ	–	40°C	40°C	50°C	65°C	65°C	70°C
Вид загрязнения	Ополаскивание и удаление загрязнений, когда вы ждете полной загрузки машины.	Кофе, молоко, чай, холодные мясные закуски, овощи. Посуда не лежала долго.	Кофе, молоко, чай, холодные мясные закуски, овощи. Посуда не лежала долго.	Холодные мясные закуски, овощи. Посуда не лежала долго.	Супы, соусы, макароны, яйца, плов, картофель и запеченные блюда, жареные блюда.	Супы, соусы, макароны, яйца, плов, картофель и запеченные блюда, жареные блюда.	Сильно загрязненная посуда, простоявшая длительное время. Посуда, требующая гигиенической обработки.
Степень загрязненности	–	незначительная	средняя	средняя	средне-высокая	высокая	высокая
Количество моющего средства В: 25 см ³ / 15 см ³ А: 5 см ³	–	В	А + В	А + В	А + В	А + В	А + В
Предварительное ополаскивание	–	Мытье 40°C	Предварительное ополаскивание	Мытье 30°C	Мытье 65°C	Мытье 45°C	Предварительное ополаскивание
	Конец	Холодное ополаскивание Горячее ополаскивание Конец	Мытье 40°C Холодное ополаскивание Горячее ополаскивание Конец	Мытье 50°C Горячее ополаскивание Сушка Конец	Промежуточное ополаскивание Горячее ополаскивание Конец	Мытье 65°C Холодное ополаскивание Промежуточное ополаскивание Горячее ополаскивание	Мытье 70°C Холодное ополаскивание Горячее ополаскивание
Сушка	–	Сушка Конец	Сушка Конец	Сушка Конец	Сушка Конец	Сушка Конец	Сушка Конец

Продолжительность программы, мин	15	30	74	172	50	114	124
Энергопотребление, кВтч	0,02	0,72	0,80	0,83	1,14	1,49	1,42
Расход воды, л	3,6	10,2	14,1	13,0	10,5	17,8	14,8

Параметры при использовании функции «1/2 загрузки»

Продолжительность программы, мин.	15	30	64	150	47	100	101
Энергопотребление, кВтч	0,02	0,72	0,78	0,79	1,01	1,14	1,26
Расход воды, л	3,6	10,2	10,3	9,7	10,5	14	11

Внимание! Короткие программы не включают фазу сушки. Приведенные выше значения измерены в условиях лаборатории в соответствии с действующими стандартами. Эти значения могут меняться в зависимости от условий использования машины (напряжение в сети, давление и температура воды, температура окружающей среды).

ЗНАКОМСТВО С ПРИБОРОМ

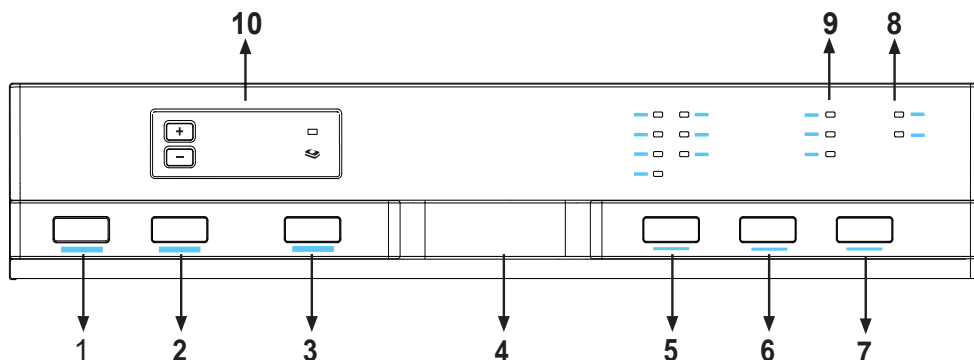

- 1. Кнопка вкл./выкл.**
При нажатии кнопки вкл./выкл. на машину подается питание и загорается индикатор кнопки Старт/Пауза.
- 2. Кнопка «1/2 загрузки»**
Данная функция позволяет сократить время программы и благодаря этому снизить расход воды и электроэнергии.
- 3. Кнопка таблетированного моющего средства**
Нажмите на кнопку, если вы используете комбинированное средство в виде таблетки, которое содержит моющее средство, соль и ополаскиватель.
- 4. Ручка дверцы**
Ручка дверцы используется для открывания и закрывания дверцы машины.
- 5. Кнопка выбора программ**
С помощью кнопки выбора программ можно выбрать соответствующую программу мытья посуды.
- 6. Дополнительное ополаскивание**
К выбранной программе вы можете добавить дополнительное ополаскивание.
При выборе данной функции в цикл программы будут добавлены дополнительные фазы мытья и ополаскивания, чтобы обеспечить безупречную чистоту посуды.

7. Кнопка Старт/Пауза

При нажатии на кнопку Старт/Пауза будет запущена программа, выбранная с помощью кнопки выбора программ, и загорится индикатор фазы мытья. При остановке машины и горящем индикаторе фазы мытья индикатор Старт/Пауза будет мигать.

8. Индикатор наличия соли

Индикатор показывает, достаточно ли соли в машине. Если индикатор светится, добавьте соль в отделение для соли.

Индикатор наличия ополаскивателя

Если индикатор светится, добавьте ополаскиватель в отделение для ополаскивателя.

Примечание Если вы использовали функцию «Дополнительное ополаскивание», эта функция останется активной и для следующей программы. Чтобы отменить эту функцию для новой программы, еще раз нажмите кнопку «Дополнительное ополаскивание» и проверьте, погас ли индикатор кнопки.

9. Индикаторы фаз программы

Ход выполнения программы показывают индикаторы на панели управления.

- Мытье
- Сушка
- Конец

10. Дисплей времени

На дисплее отображается продолжительность программы или время до ее завершения, если программа выполняется. Машина позволяет отложить старт программы с помощью кнопок на дисплее до запуска программы. Чтобы изменить время отложенного старта, нажмите кнопку Старт/Пауза, затем установите новое время отложенного старта с помощью кнопок на дисплее. Затем снова нажмите кнопку Старт/Пауза.

Защитная блокировка

Чтобы включить защитную блокировку, нажмите и удерживайте в течение трех секунд кнопки на дисплее времени. На дисплее на две секунды загорится символ CL. Чтобы выключить защитную блокировку, снова нажмите и удерживайте в течение трех секунд кнопки на дисплее времени. Символ CL мигнет один раз.

ВКЛЮЧЕНИЕ МАШИНЫ И ВЫБОР ПРОГРАММЫ

Включение машины

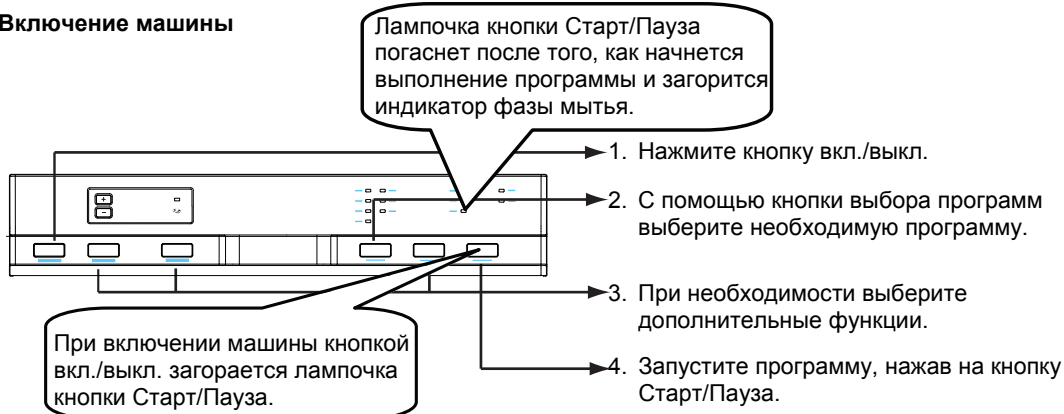

Индикация хода программы

Выполнение программ можно отслеживать с помощью индикаторов фаз программы на панели управления.

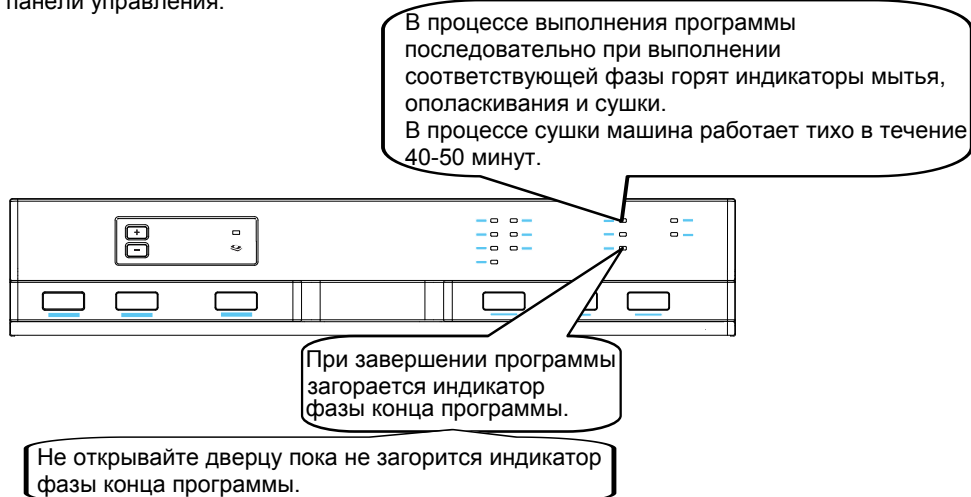

Изменение программы

Изменение программы с продолжением мытья.



Изменение программы со сбросом настроек

Отмена программы с завершением мойки.

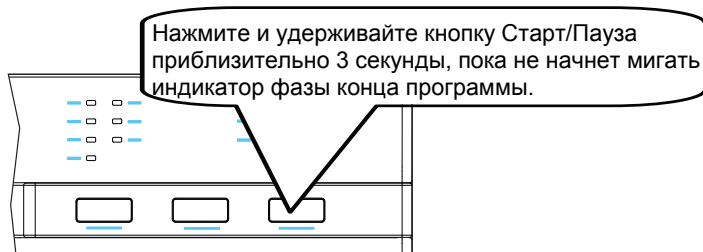

Загоревшийся индикатор фазы конца программы означает, что программа отменена.

В течение 30 секунд будет происходить слив воды из машины.

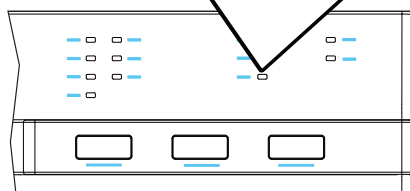

Выключение машины

Выньте вилку из розетки.
Закройте вентиль подачи воды.

Когда загорится индикатор фазы конца программы, выключите машину кнопкой вкл./выкл.

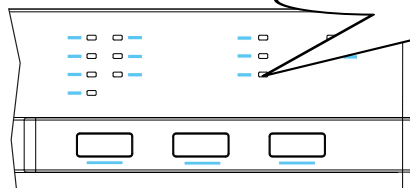

Примечание Можно слегка приоткрыть дверцу машины, чтобы ускорить сушку после завершения программы.

Примечание Если во время мытья открыта дверца машины или происходит отключение электричества, машина продолжит выполнение программы после закрытия дверцы или возобновления подачи электричества.

ОБСЛУЖИВАНИЕ И ОЧИСТКА

Регулярная очистка увеличивает срок службы машины.

В моечной камере машины могут накапливаться жировые и известковые отложения. Удаление отложений :

Наполните отсек для моющего средства. Не загружая в машину посуду, выберите программу с высокой температурой мытья и запустите машину. При недостаточной очистке поверхностей используйте специальные чистящие средства. (Такие чистящие средства предназначены специально для посудомоечных машин).

Очистка уплотнителя дверцы машины

Чтобы удалить накопившиеся загрязнения с уплотнителя дверцы, регулярно протирайте уплотнитель влажной тканью.

Очистка машины

Очищайте фильтры и разбрызгиватели раз в неделю.

Перед очисткой отключите машину от электропитания и закройте кран подачи воды.

При очистке машины не применяйте грубые материалы. Используйте для чистки неабразивное чистящее вещество и влажную ткань.

Фильтры

Проверьте наличие остатков пищи на фильтрах грубой и тонкой очистки.

При наличии таких остатков снимите фильтры и промойте их под струей из-под крана.

- a. Микрофильтр
- b. Фильтр грубой очистки
- c. Металлический/пластиковый фильтр

Чтобы снять и очистить блок фильтров, поверните его против часовой стрелки и, подняв вверх, выньте. **1**

Вытолкните и извлеките металлический/пластиковый фильтр. **2** Затем выньте фильтр грубой очистки из микрофильтра. **2** Тщательно промойте его под струей воды из-под крана. Установите на место металлический/пластиковый фильтр. Вставьте фильтр грубой очистки в микрофильтр в соответствии с маркировкой. Установите микрофильтр в металлический/пластиковый фильтр и поверните в направлении, указанном стрелкой; блок собран, если видна стрелка на микрофильтре. **4**

- Не используйте посудомоечную машину без фильтра.
- Неправильная установка фильтра ухудшает качество мытья.
- Чистота фильтров очень важна для правильной работы машины.

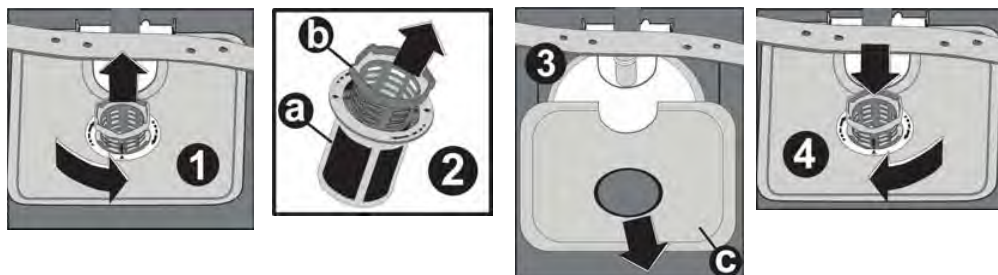

Разбрызгиватели

Проверьте, не засорены ли отверстия верхнего и нижнего разбрызгивателей. Если отверстия засорены, снимите разбрызгиватели и промойте их под водой.

Чтобы снять нижний разбрызгиватель, потяните его вверх; чтобы снять верхний разбрызгиватель, поверните гайку верхнего разбрызгивателя влево

При установке верхнего разбрызгивателя на место убедитесь, что гайка хорошо затянута.

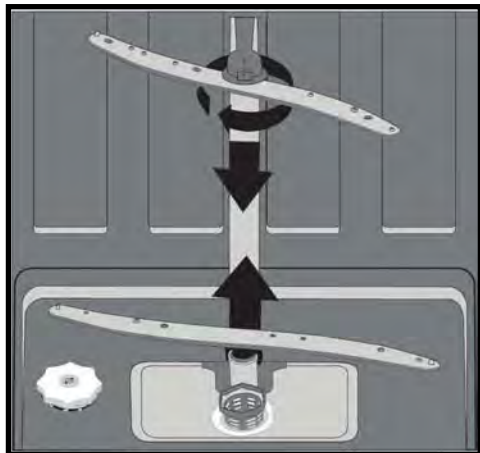

Фильтр шланга подачи воды

Рекомендуется установка фильтра для водопроводной воды, что позволяет избежать повреждений Вашей машины вследствие наличия каких-либо посторонних и загрязняющих веществ и примесей (песок, глина, ржавчина и т.д.), которые могут попасть в устройство из магистрального водопровода или водопроводных труб дома, а также предотвращает пожелтение посуды и образование отложений после мытья. Периодически проверяйте фильтр и шланг и при необходимости чистите их. Для очистки фильтра, перекройте подачу воды, затем снимите шланг. Выньте фильтр из шланга и промойте его под струёй воды. Вставьте очищенный фильтр на место внутрь шланга. Установите шланг.

КОДЫ ОШИБОК И ДЕЙСТВИЯ В СЛУЧАЕ ОШИБКИ

Код ошибки	Описание ошибки	Действия в случае ошибки
F5	Неправильная подача воды.	<ul style="list-style-type: none"> • Убедитесь , что кран подачи воды полностью открыт и что вода не перекрыта . • Закройте кран подачи воды , отсоедините заливной шланг от крана и очистите фильтр заливного шланга . • Перезапустите машину ; если ошибку не удастся устранить , обратитесь в сервисный центр .
F3	Машина постоянно заливает воду.	<ul style="list-style-type: none"> • Закройте кран. • Обратитесь в сервисный центр.
F2	Не удается слить использованную воду из машины .	<ul style="list-style-type: none"> • Сливной шланг забит . • Возможно , засорились фильтры машины . • Отключите и включите машину , активируйте команду отмены программы . • Если ошибка повторяется , обратитесь в сервисный центр .
F8	Неисправность ТЭНа .	<ul style="list-style-type: none"> • Обратитесь в сервисный центр .
F1	Активирован сигнал перелива воды.	<ul style="list-style-type: none"> • Отключите машину и закройте кран. • Обратитесь в сервисный центр .
FE	Неисправность электронной платы .	<ul style="list-style-type: none"> • Обратитесь в сервисный центр .
F7	Перегрев (температура воды в машине слишком высокая).	<ul style="list-style-type: none"> • Обратитесь в сервисный центр .
F9	Ошибка расположения делителя .	<ul style="list-style-type: none"> • Обратитесь в сервисный центр .
F6	Неисправность датчика ТЭНа .	<ul style="list-style-type: none"> • Обратитесь в сервисный центр .

Горит один из индикаторов программы , а индикатор Старт/Пауза мигает .

- Дверца машины открыта, закройте ее.

Программа не запускается

- Проверьте подключение вилки к розетке.
- Проверьте предохранители в помещении.
- Убедитесь, что кран подачи воды открыт.
- Убедитесь, что дверца машины закрыта.
- Убедитесь, что включили машину, нажав кнопку вкл./выкл.
- Проверьте, не засорен ли фильтр заливного шланга и фильтры машины.

Индикаторы панели управления не гаснут после завершения мытья .

- Включена кнопка вкл./выкл.

Внутри отсека для моющего средства остались остатки моющего средства .

- Моющее средство добавлялось во влажный отсек.

После завершения программы внутри машины остается вода .

- Перекручен или сдавлен сливной шланг.
- Засорены фильтры.
- Выполнение программы не завершено.

Машина останавливается во время работы .

- Отключение электропитания.
- Сбой подачи воды.
- Программа может перейти в режим ожидания.

При мытье слышны звуки встряхивания и падения .

- Посуда установлена неправильно.
- Разбрызгиватель задевает посуду.

На посуде остались следы пищи .

- Посуда размещена неправильно, вода не достигает этих участков.
- Корзина перегружена.
- Тарелки наклонены друг к другу.
- Добавлено слишком малое количество моющего средства.
- Выбрана неправильная программа с недостаточным ополаскиванием посуды.
- Разбрызгиватель забит остатками пищи.
- Фильтры засорены.
- Фильтры установлены неправильно.
- Засорен дренажный насос.

На посуде белесые следы .

- Использовано слишком малое количество моющего средства.
- Установлена очень низкая дозировка ополаскивателя.
- Несмотря на высокую жесткость воды не используется специальная соль.
- Установлена очень низкая настройка системы смягчения воды.
- Плохо закрыта крышка отделения для соли.

Посуда не высохла .

- Выбрана программа без сушки.
- Установлена слишком низкая дозировка ополаскивателя.
- Посуда была выгружена слишком рано.

На посуде следы ржавчины .

- Низкое качество металла, из которого изготовлена посуда.
- Высокий уровень соли в воде.
- Плохо закрыта крышка отделения для соли.
- Слишком много соли попало на стенки и внутрь машины при заполнении отделения солью.
- Неправильное заземление.

Если проблему не удастся устранить после указанных действий , а также если неисправность отсутствует в вышеприведенном списке , обратитесь в авторизованный сервисный центр .

ПРАКТИЧЕСКИЕ СОВЕТЫ И ПОЛЕЗНАЯ ИНФОРМАЦИЯ

1. Если вы длительное время не будете пользоваться машиной.
 - Отключите машину от электросети, закройте кран.
 - Оставьте дверцу приоткрытой, чтобы избежать неприятных запахов внутри устройства.
 - Содержите машину в чистоте.
2. Устранение следов капель.
 - Мойте посуду с применением интенсивной программы.
 - Выньте из машины все металлические контейнеры.
 - Не добавляйте моющее средство.
3. Правильное размещение посуды в машине позитивно влияет на энергопотребление машины, а также на эффективность мытья и сушки.
4. Очищайте остатки еды с посуды перед загрузкой в машину.
5. Запускайте машину с полной загрузкой.
6. Используйте программу предварительного ополаскивания только при необходимости.
7. При выборе программы ориентируйтесь на характеристики программы и таблицу приблизительных значений потребления ресурсов.
8. Вода в машине нагревается до высокой температуры, поэтому не устанавливайте машину возле холодильника.
9. Если машина расположена в месте, где есть риск замерзания воды, полностью слейте воду, которая осталась в машине. Закройте кран, отсоедините шланг подачи воды от крана и слейте остатки воды из машины.

ТЕХНИЧЕСКИЕ ХАРАКТЕРИСТИКИ ПРОДУКТА

Торговая марка поставщика	VESTEL
Модель поставщика	VDWIT 4514W/X
Вместимость посудомоечной машины	10
Класс по энергоэффективности	A+
Годовое потребление электроэнергии в кВт в год (A _{Ec}) (280 циклов)	237
Потребление электроэнергии (E _i) (кВт на цикл)	0,83
Потребление электроэнергии в режиме Выкл. (Вт) (P _o)	0,05
Потребление электроэнергии, если машина оставлена включенной. (Вт) (P ₁)	1,00
Годовое потребление воды в литрах в год (A _{Wc}) (280 циклов)	3640
Класс по эффективности сушки	A
Название стандартной программы	Eco 50 °C
Время программы для стандартного цикла (мин)	172
Шум дБ(A)	54

* Потребление электроэнергии **237** кВтч в год из расчета 280 стандартных циклов мойки с заполнением холодной водой и использованием режимов малой мощности. Фактическое потребление электроэнергии будет зависеть от того, как используется машина.

** Потребление воды **3640** литров в год из расчета 280 стандартных циклов мойки. Фактическое потребление воды будет зависеть от того, как используется машина.

*** Эффективность сушки класса **A** по шкале от G (самая низкая эффективность) до A (самая высокая эффективность).

**** **“Eco 50 °C”** – это стандартный цикл мойки, которому соответствует информация на заводской табличке в справочном листке технических характеристик. Эта программа пригодна для мойки столовой посуды с нормальным загрязнением, наиболее эффективная в терминах потребления воды и электроэнергии.

Дата производства зашифрована в номере, указанном в левом нижнем углу этикетки, расположенной на продукте. Например, 20843130140419 0000, где 14 означает год, 04 месяц, 19 день.

Произведено в Турции
«Вестель Беяз Ешья Санайи,
Ве Тиджарет А.С.»
Адрес: Организе Санайи Болгеси
45030 Маниса / ТУРЦИЯ
Тел: (+90) 236 226 30 00
Факс (+90) 236 226 32 15
www.vestel.ru

Made in Turkey
Vestel Beyaz Eshya San, Ve Tic A.S.
Adress: Organize Sanayi Bolgesi
45030 Manisa / TURKEY
Tel: (+90) 236 226 30 00
FAX (+90) 236 226 32 15

Импортер
ООО «Вестел - СНГ»
601655 г. Александров
Владимирская обл.,
ул. Гагарина д.16
Тел: (495) 980 50 43
Факс: (49244) 6 91 68
www.vestel.ru

The logo consists of the letters 'EAC' in a bold, black, sans-serif font. The 'E' and 'A' are connected at the top, and the 'C' is positioned to the right of the 'A'.

52158890 R20