



РУССКИЙ,1 Қазақша ,16

I6GG1G/RU
I6GG10G/RU

Содержание

ПРЕДУПРЕЖДЕНИЯ ,2

Монтаж, 3

Расположение и нивелировка
Электрическое подсоединение
Подсоединение к газопроводу
Настройка на различные типы газа
Технические данные
Таблица характеристик горелок и форсунок

Описание изделия, 8

Общий вид
Панель управления

Включение и эксплуатация, 9

Эксплуатация варочной панели
Эксплуатация духового шкафа
Таблица приготовления в духовом шкафу

Предосторожности и рекомендации,12

Общие требования к безопасности
Утилизация
Экономия электроэнергии и охрана окружающей среды

Техническое обслуживание и уход, 13

Отключение электропитания
Чистка изделия
Уход за рукоятками газовой варочной панели
Порядок замены лампочки в духовом шкафу
Техническое обслуживание

ПРЕДУПРЕЖДЕНИЯ

RU

ВНИМАНИЕ: Данное изделие и его доступные комплектующие сильно нагреваются в процессе эксплуатации. Будьте осторожны и не касайтесь нагревательных элементов.

Не разрешайте детям младше 8 лет приближаться к изделию без контроля.

Данное изделие может быть использовано детьми старше 8 лет и лицами с ограниченными физическими, сенсорными или умственными способностями или без опыта и знания о правилах использования изделия при условии надлежащего контроля или обучения безопасному использованию изделия с учетом соответствующих рисков. Не разрешайте детям играть с изделием. Не разрешайте детям осуществлять чистку и уход за изделием без контроля взрослых.

ВНИМАНИЕ: Опасно оставлять включенную конфорку с маслом или жиром без присмотра, так как это может привести к пожару.

НИКОГДА не пытайтесь погасить пламя/пожар водой. Прежде всего выключите изделие и накройте пламя крышкой или огнеупорной тканью.

ВНИМАНИЕ: Опасность пожара: не оставляйте предметов на варочных поверхностях.

ВНИМАНИЕ: Если стеклокерамическая поверхность варочной панели треснула, выключите ее во избежание ударов током.

Не используйте абразивные вещества или режущие металлические скребки для чистки стеклянной дверцы духового шкафа, так как они могут поцарапать поверхность, что может привести к разбиванию стекла.

Внутренняя поверхность ящика (если он имеется) может сильно нагреться.

Никогда не используйте паровые чистящие агрегаты или агрегаты под высоким давлением для чистки изделия.

Если на крышку пролита жидкость, удалите ее перед тем, как открыть крышку. Не закрывайте стеклянную крышку варочной панели (если она имеется), если газовые или электрические конфорки еще горячие.

ВНИМАНИЕ: Проверьте, чтобы изделие было выключено, перед заменой лампочки во избежание возможных ударов током.

! При установке решетки проверить, чтобы фиксатор был повернут вверх с задней стороны выемки.

Установка

! Перед установкой и подключением вашего нового оборудования внимательно прочитайте данное руководство: в нем содержатся важные сведения по установке, безопасной эксплуатации и обслуживанию оборудования.

! Сохраните руководство как источник справочной информации по оборудованию и для передачи возможным новым владельцам.

! Установка оборудования должна производиться квалифицированным персоналом в соответствии с приводимыми инструкциями.

! Перед регулировкой или обслуживанием оборудования его следует отключить от электросети.

Вентиляция помещения

В соответствии с действующими стандартами по установке газового оборудования плита может быть установлена только в помещениях с постоянной вентиляцией. Помещение должно иметь вентиляционную систему, обеспечивающую удаление продуктов сгорания (приток воздуха должен составлять не менее 2 м³/ч на каждый киловатт мощности устанавливаемого оборудования). Труба, идущая к входному вентиляционному отверстию, защищенному решеткой, должна иметь внутреннее поперечное сечение 100 см² и проложена так, чтобы исключить засорение в любой ее части (рис. А).

Если рабочая поверхность плиты не оснащена устройством безопасности, входное вентиляционное отверстие должно быть увеличено на 100% (с минимальным поперечным сечением трубы 200 см²).

Когда поток воздуха поступает из смежных помещений (при условии, что они не являются коммунальными частями здания, пожароопасными помещениями или спальнями), их входные вентиляционные отверстия также должны быть оснащены наружной воздухоотводной трубой, как описано выше (рис. В).

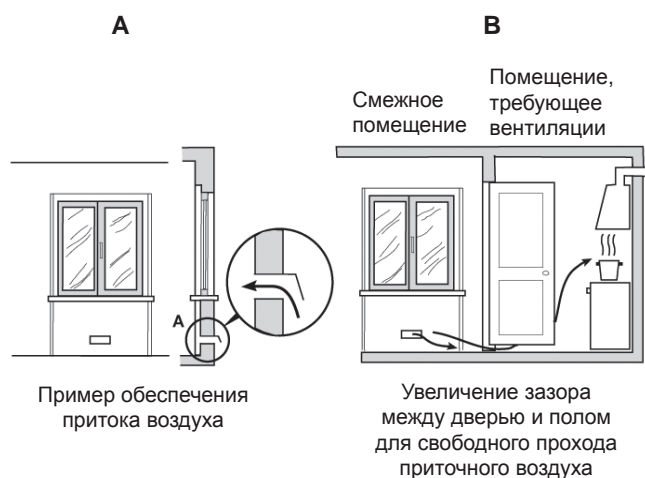

Пример обеспечения притока воздуха

Увеличение зазора между дверью и полом для свободного прохода приточного воздуха

! После продолжительного использования оборудования желательно открыть окно или увеличить скорость работающего вентилятора.

Отвод отработанного воздуха

Эффективное удаление продуктов сгорания будет обеспечено при использовании вытяжки, подключенной к наружному дымоотводу, или электрического вентилятора, автоматически включающегося каждый раз, когда оборудование работает (см. рис.).

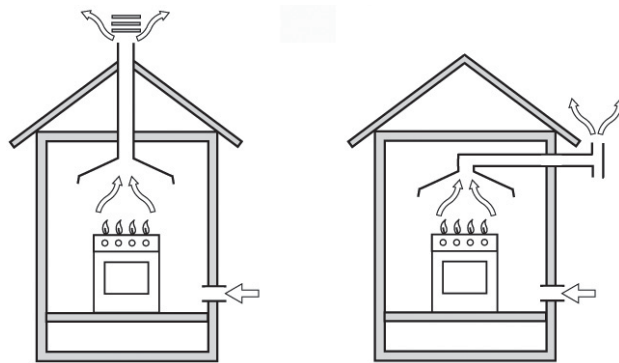

Прямая вытяжка наружу

Вытяжка при наличии дымохода (только для кухонного оборудования)

! Сжиженный газ тяжелее воздуха, и поэтому скапливается внизу. Помещения, в которых устанавливаются баллоны со сжиженным газом, должны быть оснащены наружной вентиляцией, чтобы через нее мог уходить газ в случае утечки. Нельзя устанавливать и хранить баллоны с газом в помещениях, расположенных ниже уровня пола (в подвалах и полуподвалах). Рекомендуем держать в кухне только используемый баллон и устанавливать его подальше от источников тепла (духовок, каминов, печей и т.п.), способных нагреть баллон до температуры выше 50°C.

Размещение и выравнивание

! Плита может быть установлена рядом с любой кухонной мебелью, не превышающей оборудование по высоте.

! Стена, соприкасающаяся с задней частью оборудования, должна быть сделана из невоспламеняющихся, термостойких материалов (выдерживать нагрев до 90 °С).

Для правильной установки:

- Разместите оборудование в кухне, столовой, но не в ванной комнате.
- Если рабочая поверхность плиты выше рядом стоящей кухонной мебели, последняя должна находиться на расстоянии не менее 200 мм от оборудования.
- Минимальное расстояние между рабочей поверхностью плиты и навесными шкафами (полками) должно составлять 420 мм. Это расстояние сле-

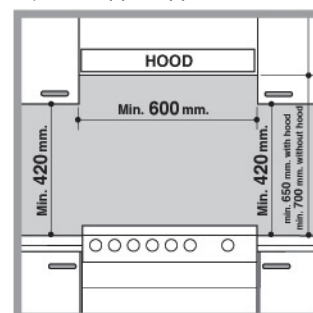

дует увеличить до 700 мм, если навесные шкафы сделаны из горючих материалов (см. *рис.*).

- Шторы / жалюзи не должны находиться позади плиты или на расстоянии менее 200 мм от ее боковых сторон.
- Вытяжки устанавливаются согласно их инструкции по установке.

Выравнивание

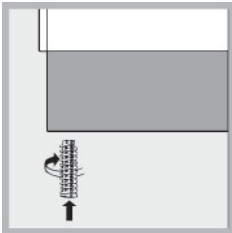

Плита снабжена регулируемыми ножками, которые служат для ее выравнивания. При необходимости, ножки вкручиваются в отверстия по углам основания плиты (см. *рис.*).

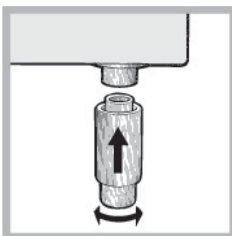

Плита комплектуется надставными опорами*, которые устанавливаются в отверстия под основанием плиты.

Подключение к электросети

Оснастите питающий кабель стандартной вилкой, соответствующей нагрузке, указанной в табличке технических данных оборудования.

Оборудование может напрямую подсоединяться к сети с использованием многолинейного автоматического выключателя (соответствующего техническим нормам и нагрузке оборудования), расстояние между разведенными контактами которого не менее 3 мм, линия заземления не должна прерываться выключателем. Питающий кабель следует расположить так, чтобы по всей длине он никогда не нагревался до температуры, превышающей на 50 °С температуру в помещении.

Перед подсоединением проверьте, что:

- Оборудование заземлено и вилка соответствует стандартам.
- Розетка может выдержать максимальную нагрузку от устанавливаемого оборудования (см. табличку технических данных оборудования).
- Электрическое напряжение соответствует диапазону значений, указанных в табличке технических данных оборудования.
- Розетка подходит к вилке оборудования, в противном случае — обратитесь к квалифицированному специалисту для замены розетки. Не используйте удлинители и многогнездовые розетки.

* Только для некоторых модификаций моделей.

! После установки оборудования должен быть обеспечен свободный доступ к питающему кабелю и розетке.

! Кабель не должен быть перекручен или пережат.

! Кабель следует регулярно проверять, его замена должна производиться только специалистами сервисного центра.

Производитель не несет ответственности в случае несоблюдения указанных мер безопасности.

Подключение к газу

Подключение данного оборудования к газовой сети может быть выполнено при помощи гибкого резинового или стального шланга, согласно действующим нормам подключения и после проверки соответствия типа подключаемого газа тому, на который настроено оборудование (см. маркировку на корпусе оборудования): в ином случае следуйте инструкциям § «Настройка на различные типы газа». Если плита подсоединяется к баллону со сжиженным газом, на баллон с газом необходимо установить регулятор давления (редуктор), отвечающий действующим стандартам подключения газового оборудования.

Чтобы облегчить подключение, подвод газа может быть осуществлен с обеих сторон оборудования**: поменяйте положение держателя шланга и заглушки и замените уплотнительную прокладку (поставляется с оборудованием).

! Убедитесь, что давление газа соответствует значениям, указанным в таблице «Характеристики горелок и жиклеров». Это обеспечит безопасную работу и долгий срок службы оборудования при эффективном энергопотреблении.

Подключение гибким резиновым шлангом

Подсоедините газовый шланг, характеристики которого отвечают действующим стандартам. Внутренний диаметр шланга должен составлять: 8 мм — для сжиженного газа; 13 мм — для метана

После подключения удостоверьтесь, что шланг:

- по всей длине не касается частей плиты, которые могут нагреваться до температуры выше 50 °С;
- не натянут, не перекручен, не образует петель и изгибов, не пережат;
- не касается подвижных объектов и предметов с острыми углами;
- по всей длине доступен для осмотра и контроля его состояния;
- длиной менее 1500 мм;
- прочно зафиксирован на месте с обоих концов зажимами, соответствующими нормам подключения газового оборудования.

** Только для некоторых модификаций модели.



! Если хотя бы одно из приведенных выше требований не удастся выполнить, или, если плита должна устанавливаться по правилам, относящимся к бытовым приборам класса 2 подкласса 1 (установка между двумя шкафами), то согласно действующим стандартам для подключения газа должны использоваться только гибкие металлизированные трубы.

Подсоединение гибкой бесшовной стальной трубы к резьбовому соединению

Труба и прокладки должны отвечать действующим стандартам.

Удалите держатель шланга с оборудования. Гибкая стальная труба присоединяется к тому же выводу с наружной резьбой 1/2 дюйма.

! Максимальная длина трубы не должна быть более 2 м. После подключения проверьте, что труба не прижата и не соприкасается с подвижными деталями.

Контроль плотности подсоединения

Выполнив подключение к газу, проверьте наличие его утечек, используя мыльный раствор. Никогда не используйте для проверки пламя.

Настройка на различные типы газа

Возможно настроить оборудование на другой тип газа, отличный от заводской настройки (см. маркировку на корпусе оборудования).

Настройка рабочей поверхности

Замена жиклеров верхних горелок:

- 1) снимите поддерживающие решетки для посуды и выньте горелки из гнезд;
- 2) выверните жиклеры 7 мм торцевым ключом (см. рис.) и замените их подходящими для нового типа газа (см. табл. «Характеристики горелок и жиклеров»);
- 3) соберите все компоненты, выполняя действия в обратном порядке.

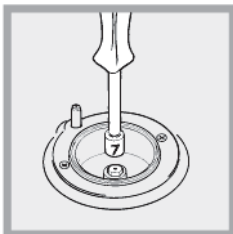

Регулировка минимального пламени конфорок на рабочей поверхности

1. Поверните рукоятку к минимальному положению пламени.
2. Снимите рукоятку и вращайте ее регулировочный винт (расположен сбоку или внутри стержня регулятора), пока пламя не станет малым, но устойчивым.

! При использовании сжиженного газа регулировочный винт должен быть закручен по часовой стрелке полностью.

3. При горящем пламени несколько раз быстро поверните рукоятку из минимального в максимальное положение и наоборот, проверяя, что пламя не гаснет.

! Для конфорок рабочей поверхности не требуется регулировка поступления воздуха.

Настройка газовой духовки на другой тип газа

Замена жиклера горелки духовки:

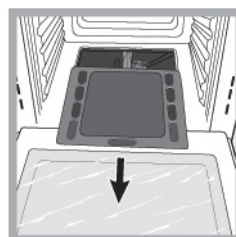

- 1) откройте полностью дверцу духовки;
- 2) выдвиньте и снимите нижнюю панель (см. рис.);

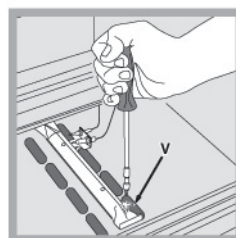

- 3) отверните винт «V» и снимите горелку (см. рис.);

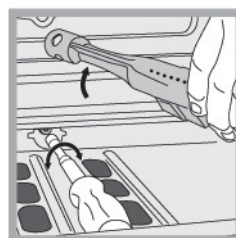

- 4) специальным торцевым ключом для жиклеров или 7 мм торцевым ключом (см. рис.) отвинтите жиклер горелки духовки и замените его подходящим для нового типа газа (см. табл. *Характеристики горелок и жиклеров*).

Регулировка минимума для горелки духовки

1. Зажгите горелку (см. *Включение и использование*).
2. Поверните рукоятку и установите ее приблизительно на 10 минут в максимальное (MAX), а затем — в минимальное (MIN) положение.
3. Снимите рукоятку.
4. Винтом, расположенным с внешней стороны стержня регулятора, отрегулируйте пламя до малого, но устойчивого положения.

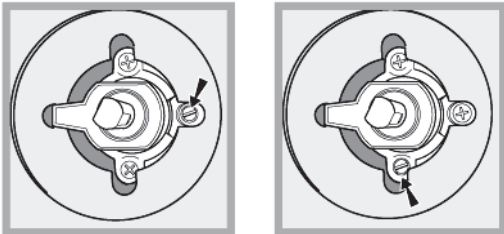

! В случае использования природного газа регулировочный винт следует ослабить, отвернув его против часовой стрелки.

5. Удостоверьтесь, что при быстром повороте рукоятки от положения «МАХ» к «MIN» и при открывании и закрывании дверцы пламя не гаснет.

Настройка гриля

Замена жиклера горелки гриля:

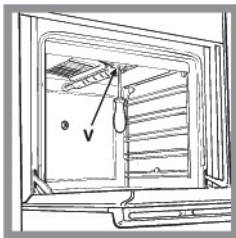

1) отверните винт «V» и снимите горелку (см. *рис.*);



2) специальным торцевым ключом для жиклеров или 7 мм торцевым ключом (см. *рис.*) отвинтите жиклер горелки гриля и замените его подходящим для нового типа газа (см. табл. *Характеристики горелок и жиклеров*).

! Будьте внимательны, чтобы не задеть контактные провода электронного зажигания и термпары безопасности.

! Для горелок духовки и гриля не требуется регулировка поступления воздуха.

! После настройки оборудования на другой тип газа старую наклейку замените на новую — с указанием типа используемого газа (наклейку можно приобрести в Авторизованном сервисном центре).

! Если давление используемого газа отличается от рекомендуемого, на впускную трубу должен быть установлен подходящий регулятор давления (в соответствии с местными стандартами пользования газовой сетью).

! Все операции по настройке газового оборудования должны производиться сертифицированным специалистом, имеющим лицензию газовой службы.

Перед первым использованием духовки ее следует очистить — см. инструкции в разд. «Обслуживание и уход».

Рекомендуем прочистить духовой шкаф перед началом его эксплуатации, следуя инструкциям, приведенным в параграфе «Обслуживание и уход».

Изделие:	Комбинированная (газовая) плита
Торговая марка:	 indesit
Торговый знак изготовителя:	
Модель:	I6GG1G/RU I6GG10G/RU
Изготовитель:	Indesit Company
Страна-изготовитель:	Польша
Габаритные размеры духового шкафа / Объем:	31x43,5x43,5 см / 58 л
Номинальное значение напряжения электропитания или диапазон напряжения	220-240 В ~
Условное обозначение рода электрического тока или номинальная частота тока переменного	50/60 Гц
Класс защиты от поражения электрическим током	Класс защиты I
Макс поглощаемая мощность газовая духовка	2600 Вт
 	Директива ЕС: Директива ЕС: 2006/95/ЕС от 12/12/06 (Низкое напряжение) с последующими изменениями – 2004/108/ЕС от 15/12/04 (Электромагнитная совместимость) с последующими изменениями – 2009/142/ЕС от 30/11/09 (Газ) - 90/68/СЕЕ от 22/07/93 с последующими изменениями – 2002/96/ЕС. 1275/2008 (Stand-by/ Off mode)
В случае необходимости получения информации по сертификатам соответствия или получения копий сертификатов соответствия на данную технику, Вы можете отправить запрос по электронному адресу cert.rus@indesit.com.	
Дату производства данной техники можно получить из серийного номера, расположенного под штрих-кодом (S/N XXXXXXXXX * XXXXXXXXXX), следующим образом:	- 1-ая цифра в S/N соответствует последней цифре года, - 2-ая и 3-я цифры в S/N - порядковому номеру месяца года, - 4-ая и 5-ая цифры в S/N - числу определенного месяца и года.
Производитель:	Indesit Company S.p.A. Виа Ле. Мерлони 47, 60044, Фабриано (АН), Италия
Импортер:	ООО "Индезит РУС"
С вопросами (в России) обращаться по адресу:	до 01.01.2011: Россия, 129223, Москва, Проспект Мира, ВВЦ, пав. 46 с 01.01.2011: Россия, 127018, Москва, ул. Двинцев, дом 12, корп. 1

Характеристики горелок и жиклеров

Таблица 1

Горелка	Диаметр (мм)	Тепловая мощность кВт (р.с.с.*)		Сжиженный газ				Природный газ			
				Байпас 1/100 (мм)	форсунка 1/100 (мм)	расход* гр/час		форсунка 1/100 (мм)	расход* л/час	форсунка 1/100 (мм)	расход* л/час
						Номинал.	Сокращ.				
Быстрая (Большая)(R)	100	3.00	0.7	41	87	218	214	128	286	145	286
Полубыстрая (Средняя)(S)	75	1.90	0.4	30	69	138	136	104	181	115	181
Вспомогательная (Малая) (A)	51	1.00	0.4	30	50	73	71	78	95	85	95
Духовка	-	2.60	1.0	52	78	189	186	119	248	132	248
Гриль	-	2.30	-	-	75	167	164	114	219	139	227
Давление подачи	Номинальное (мбар)							20		13	
	Минимальное (мбар)							17		6,5	
	Максимальное (мбар)							25		18	

При 15°C и 1013 мбар – сухой газ *** Бутан P.C.S. = 49,47 Мдж/кг

* Пропан P.C.S. = 50,37 Мдж/кг Натуральный P.C.S. = 37,78 Мдж/кг

* Сухой газ при 15°C и давлении 1013 мбар

** Пропан P.C.S. = 50,37 Мдж/кг

*** Бутан P.C.S. = 49,47 Мдж/кг

Природный газ P.C.S. = 37,78 Мдж/м³

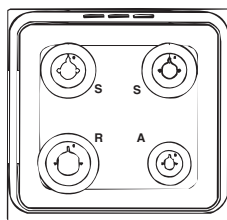

I6GG1G/RU
I6GG10G/RU

Предупреждение! Стеклокерамическая крышка плиты может треснуть от нагрева. Прежде чем закрыть крышку, обязательно выключите все горелки.*



Описание оборудования



RU

Внешний вид

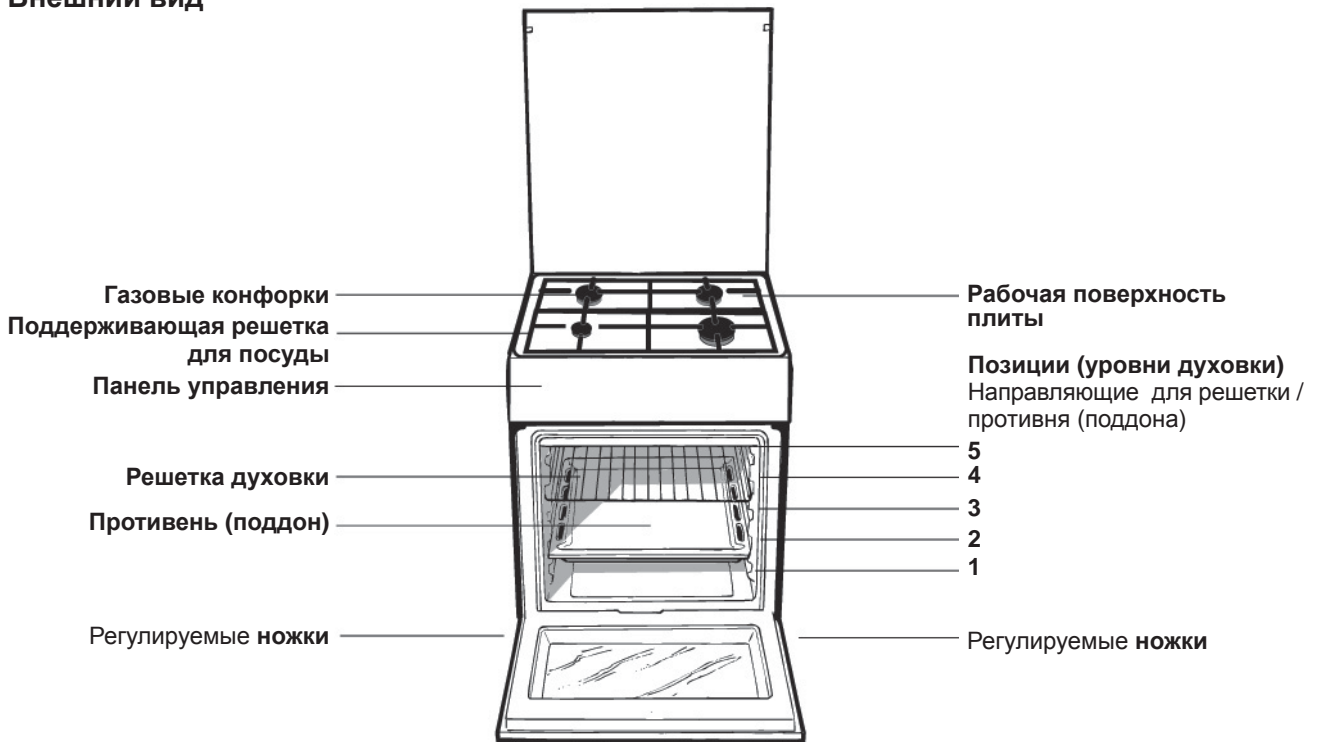

Панель управления

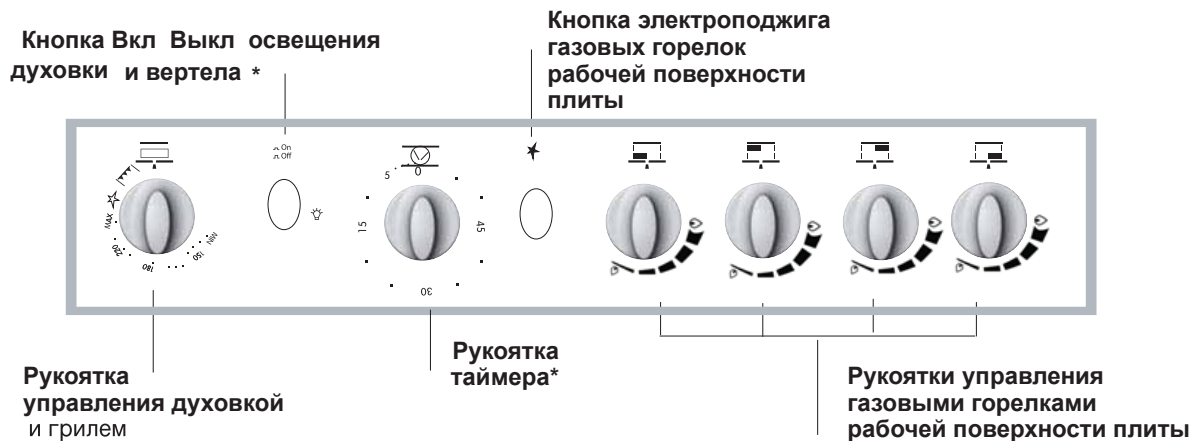
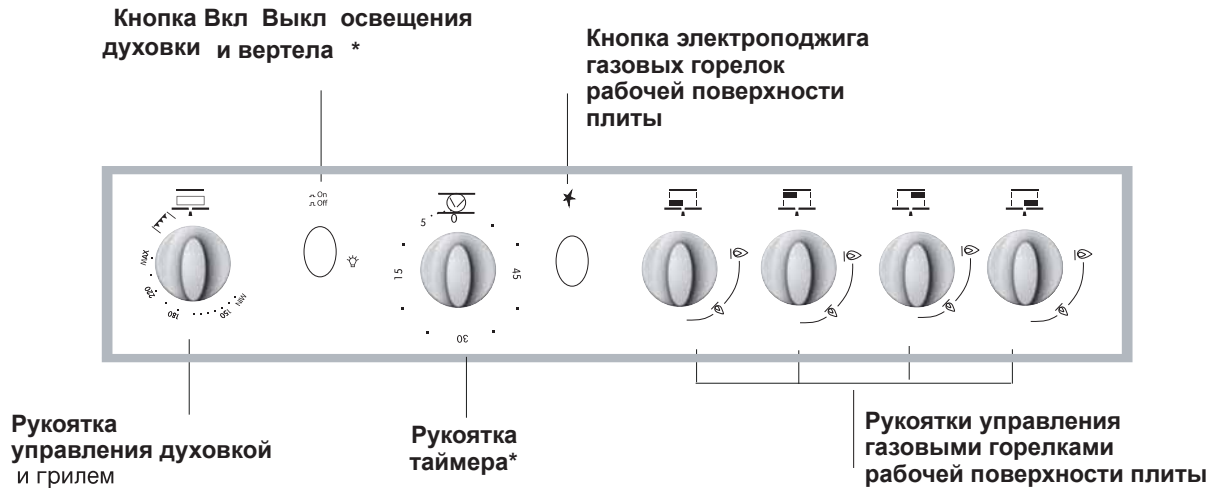

* Только для некоторых модификаций моделей.

Включение и эксплуатация



RU

Использование рабочей поверхности

Зажигание газовых горелок

Вокруг каждой рукоятки управления горелкой указаны символы, обозначающие силу пламени соответствующей горелки.

Чтобы зажечь одну из горелок на рабочей поверхности плиты:

1. Поднесите зажженную спичку или зажигалку к горелке.
2. Нажмите рукоятку горелки, поверните ее против часовой стрелки и установите в позицию максимального пламени .
3. Отрегулируйте интенсивность пламени, установив его желаемый уровень вращением рукоятки против часовой стрелки. Рукоятку можно устанавливать в позиции:  — минимальное пламя,  — максимальное пламя или в любое положение между указанными позициями.

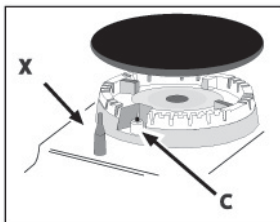

В моделях, имеющих устройство электронного зажигания* (C), нажмите кнопку электронного зажигания, обозначенную

символом , затем нажмите и поверните рукоятку против часовой стрелки

к позиции максимального пламени, удерживайте рукоятку нажатой, пока пламя не загорится. При отпуске рукоятки пламя может погаснуть. В этом случае повторите действия, удерживая рукоятку дольше нажатой.

! Если пламя случайно погасло, выключите горелку и подождите не менее 1 минуты, прежде чем снова зажечь ее.

В моделях, оснащенных устройством безопасного пламени (X)*, нажмите и держите рукоятку горелки нажатой примерно 2–3 секунды, чтобы удержать горение пламени и активировать устройство.

Чтобы выключить горелку, поверните ее рукоятку до упора и установите в положение «●» — выключено.

Регуляция уровней пламени *

Интенсивность пламени горелок можно установить рукояткой на 6 уровней мощности, от максимального до минимального с 4 промежуточными уровнями:



При поворачивании рукоятки раздается щелчок, означающий переключение с одного уровня на другой.

Система позволяет более точно отрегулировать мощность, позволяет копировать интенсивность пламени и более просто определять нужный уровень для различного приготовления.

* Только для некоторых модификаций модели.

Практические рекомендации по использованию газовых горелок

Для наиболее эффективной работы газовых горелок и экономного потребления газа используйте только посуду с крышками и плоским дном. Также посуда должна подходить по размеру к горелке.

Горелка	Диаметр дна посуды, см
Быстрая (R)	24–26
Полубыстрая (S)	16–20
Вспомогательная (A)	10–14

Чтобы определить тип горелки, обратитесь к табл. «Характеристики горелок и жиклеров».

! Уменьшенная решетка (при наличии) должна использоваться только для вспомогательной горелки с посудой, диаметр которой не превышает 12 см.

Использование духовки

! Перед первым использованием в течение получаса прокалите пустую духовку с закрытой дверцей при максимальной температуре. Прежде чем выключить оборудование и открыть дверцу, удостоверьтесь в наличии хорошей вентиляции в помещении. Появившийся во время прокаливания неприятный запах вызван сгоранием защитных веществ, используемых во время производства оборудования.

! Прежде чем использовать оборудование, удалите с его боковых сторон пластиковую пленку.

! Ничего не кладите на дно духовки — это может повредить его эмалевое покрытие. Используйте 1-й уровень духовки только при готовке на вертеле (при его наличии).

Включение духовки

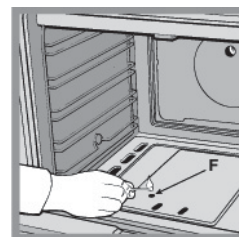

Чтобы зажечь горелку духовки, поднесите горящую спичку или зажигалку к отверстию «F» (см. рис.), нажмите и поверните рукоятку управления духовкой против часовой стрелки в положение Max.

Если модель оснащена устройством электронного зажигания, нажмите кнопку электроподжига, обозначенную символом , затем нажмите и поверните рукоятку управления духовкой против часовой стрелки к позиции максимального пламени, удерживайте рукоятку нажатой, пока пламя не загорится. Если спустя 15 секунд пламя не загорится, отпустите рукоятку, откройте дверцу духовки и подождите не менее 1 минуты, прежде чем снова зажечь пламя. При отсутствии электропитания горелку духовки можно зажечь с помощью спички или зажигалки, выполняя манипуляции с рукояткой, описанные выше.

Регулировка температуры

Чтобы установить желаемую температуру, вращайте рукоятку управления духовкой против часовой стрелки. Значения температуры показаны на панели управления и могут варьироваться в диапазоне от 140 °C (MIN) до 250 °C (MAX).

При достижении заданной температуры термостат духовки будет поддерживать ее на постоянном уровне.

Гриль

Чтобы зажечь горелку гриля, поднесите к ней горящую спичку или зажигалку, одновременно повернув нажатую рукоятку управления духовкой по часовой стрелке в позицию . Гриль позволяет равномерно запекать поверхность блюда и особенно подходит для приготовления жаркого, шницелей и колбасок. Вставьте решетку на 4 или 5 уровень духовки, на 1 уровень поместите поддон — для сбора жира и предотвращения чада.

! Горелка гриля оснащена устройством безопасности, поэтому рукоятку управления духовкой следует держать нажатой не менее 6 секунд,

! Если пламя неожиданно погаснет, выключите горелку и подождите не менее 1 минуты, прежде чем снова зажигать ее.

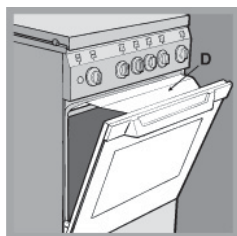

! Когда используете гриль, держите дверцу духовки открытой. Чтобы предохранить рукоятки от перегрева поместите защитный экран (дефлектор) D между дверцей и панелью управления (см. *рис.*).

Вертел *

Чтобы включить вертел (см. *рис.*):

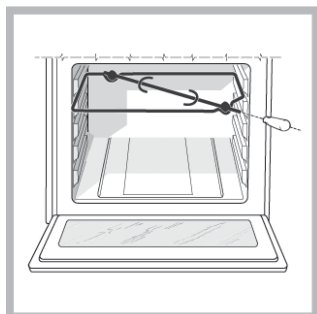

- 1) поместите поддон для сбора жира на 1-й уровень духовки;
- 2) вставьте опорную рамку вертела на 4-й уровень и поместите на нее вертел, вставив его в специальное отверстие в задней стенке духовки;

в) включите вертел, нажав соответствующую кнопку на панели управления.

Освещение духовки

Освещение духовки можно включить в любой момент нажатием соответствующей кнопки.

Таймер*

1. Чтобы завести звонок таймера, поверните рукоятку ТАЙМЕРА на один полный оборот по часовой стрелке .

2. Теперь вращайте рукоятку против часовой стрелки , чтобы установить желаемое время.

* Только для некоторых модификаций моделей.

Таблица приготовления в духовом шкафу

Приготавливаемый продукт	Вес (кг)	Расположение на уровнях духовки снизу вверх	Температура (°C)	Продолжительность нагрева (мин.)	Время приготовления (мин.)
Макаронные изделия					
Лазанья	2.5	3	210	15	75-80
Каннеллони	2.5	3	210	15	75-80
Запеканка из макарон	2.5	3	210	15	75-80
Мясо					
Телятина	1.7	3	230	15	85-90
Курица	1.5	3	220	15	110-115
Индейка	3.0	3	МАКС	15	95-100
Утка	1.8	3	230	15	120-125
Кролик	2.0	3	230	15	105-110
Свинина	2.1	3	230	15	100-110
Баранина	1.8	3	230	15	90-95
Рыба					
Скумбрия	1.1	3	210-230	15	55-60
Зубан	1.5	3	210-230	15	60-65
Форель в фольге	1.0	3	210-230	15	40-45
Неапольская пицца	1.0	3	МАКС	15	30-35
Бисквитный кекс					
Печенье	0.5	3	180	15	30-35
Песочный торт с начинкой	1.1	3	180	15	30-35
Шоколадный торт	1.0	3	200	15	45-50
Выпечка из дрожжевого теста	1.0	3	200	15	50-55
Приготовление на гриле					
Горячие бутерброды		4			4-5
Отбивные	1.5	4			30
Скумбрия	1.1	4			35
Жаркое					
Телятина на вертеле	1	2			80
Курица на вертеле	2	2			90

N.B.: Указанная продолжительность приготовления служит только в качестве примера и может быть изменена в соответствии с личными вкусами. При использовании гриля противень всегда устанавливается на самый нижний уровень духовки.

* Имеется только в некоторых моделях

! Оборудование разработано и изготовлено в соответствии с международными нормами безопасности. Внимательно прочитайте настоящие предупреждения, приводимые в целях вашей безопасности.

Основные правила безопасности

- Данные указания касаются только стран, указанных в руководстве и табличке технических характеристик, расположенной на оборудовании.
- Оборудование разработано для бытового использования в домашних условиях и не предназначено для применения на предприятиях промышленности и торговли.
- Оборудование не должно устанавливаться на открытом воздухе (даже под навесом). Чрезвычайно опасно оставлять оборудование под воздействием дождя / грозы.
- Не касайтесь оборудования, если ваши ноги / руки мокрые; не пользуйтесь оборудованием, когда Вы босиком.
- **Оборудование должно использоваться только взрослыми лицами для приготовления пищи и в соответствии с инструкциями данного руководства. Любое другое использование оборудования (напр., для обогрева помещения) является неправильным и опасным. Производитель не несет ответственности за повреждение оборудования в результате его неправильного, нецелевого использования.**
- Инструкции руководства относятся к оборудованию класса 1 (свободная установка) или класса 2 подкласса 1 (установка между двумя шкафами).
- Не подпускайте детей к оборудованию.
- Удостоверьтесь, что питающие кабели других электроприборов не соприкасаются с горячими частями оборудования.
- Не перегораживайте отверстия, предназначенные для вентиляции и отвода тепла.
- Не закрывайте стеклянную крышку плиты*, когда конфорки включены или еще не остыли.
- Пользуйтесь кухонными рукавицами / прихватками, помещая и вынимая посуду из духовки.
- Не используйте воспламеняющиеся жидкости (спирт, бензин и т.п.) рядом с включенным оборудованием.
- Не помещайте в нижнее отделение духовки горючие материалы: случайное включение оборудования может привести к возгоранию.
- Всегда проверяйте, что рукоятки управления находятся в позиции «●», когда оборудование не используется.
- Отключая оборудование от электросети, не тяните за питающий кабель, чтобы вынуть вилку из розетки: беритесь за вилку.
- Перед любыми работами по чистке и обслуживанию оборудования обязательно отключите его от электросети, вынув вилку из розетки.

* Только в некоторых модификациях моделей.

- В случае неисправности, ни при каких обстоятельствах не пытайтесь починить оборудование самостоятельно. Ремонт, выполненный неквалифицированными лицами, может безвозвратно повредить оборудование или стать причиной его неправильного функционирования. Обратитесь за помощью в Авторизованный сервисный центр.
- Не кладите тяжелые предметы на открытую дверцу духовки.
- Оборудованием не должны пользоваться лица (включая детей) со сниженными физическими, сенсорными или умственными способностями, а также не знакомые с инструкциями данного руководства. Использование ими оборудования допускается только под контролем лиц, ответственных за их безопасность или после получения инструкций по работе оборудования.
- **ВНИМАНИЕ!** Доступные части оборудования достигают высокой температуры при работе гриля. Не подпускайте детей близко к плите.

Утилизация

- При уничтожении упаковочного материала и в случае избавления от старого оборудования соблюдайте действующие требования по их утилизации.
- Согласно Европейской директиве 2002/96/ЕС по утилизации электрического и электронного оборудования (WEEE) старые электробытовые приборы не должны помещаться в общий городской неотсортированный поток отходов: они должны собираться отдельно, чтобы оптимизировать восстановление и переработку их материалов и уменьшить негативное воздействие на здоровье человека и экологию. Указанный на изделии символ перечеркнутого ведра на колесах напоминает, что при утилизации это оборудование следует поместить отдельно. Для получения информации о правильной утилизации старого оборудования потребители должны обратиться в местные органы управления или в фирму-поставщик.

Экономия энергии и охрана окружающей среды

- Использование оборудования утром или вечером позволяет снизить пиковую нагрузку на электросеть и сэкономить потребление энергии.
- Регулярно проверяйте уплотнители дверцы и протирайте их, очищая от любой грязи и сора: во избежание утечки тепла уплотнители должны плотно прилегать к дверце духовки.

Обслуживание и уход

! Перед любыми работами по обслуживанию оборудования отключайте его от электросети.

Чистка оборудования

! Не используйте абразивные или агрессивные чистящие средства, такие как пятновыводители, антикоррозионные средства, порошки или абразивные губки: они могут безвозвратно повредить (поцарапать) поверхность.

! Никогда не используйте для чистки духовки парочистители и аэрозоли.

- Рабочую поверхность плиты после готовки обычно достаточно просто протереть влажной губкой и вытереть насухо гигроскопичным кухонным полотенцем.
- Эмалированные внешние части или поверхности из нержавеющей стали, а также резиновые уплотнители очищайте губкой, смоченной в растворе теплой воды с нейтральным мылом, затем ополосните и тщательно вытрите. Для удаления устойчивых загрязнений используйте специальные средства. После очистки ополосните и вытрите насухо. Не применяйте абразивные порошки или средства, содержащие агрессивные вещества.
- Решетки рабочей поверхности, крышки горелок, пламярассекатели и верхние горелки для облегчения чистки можно снять; промойте их теплой водой с неабразивным моющим средством, удаляя нагар, затем высушите.
- В моделях с электронным зажиганием регулярно следует очищать наконечники устройств безопасности и проверять, не засорены ли газовые отверстия горелок.
- Духовку идеально очищать изнутри после каждого использования, пока она не остыла. Используйте горячую воду и нейтральное моющее средство, затем хорошо ополосните и вытрите мягкой тканью. Не используйте абразивные чистящие средства.
- Стекло дверцы духовки очищайте с помощью губки и неабразивного чистящего средства, затем вытрите насухо мягкой тканью. Не используйте абразивные средства или металлические скребки, которые могут повредить поверхность и привести образованию трещин на стекле.
- Принадлежности оборудования можно мыть, как и обычную посуду (даже в посудомоечной машине).
- Частицы жира и грязи, остающиеся на панели управления после готовки, удаляйте неабразивной губкой или мягкой тканью.
- Поверхность из нержавеющей стали может покрыться пятнами при длительном контакте с жесткой водой или агрессивными чистящими средствами, содержащими фосфор. Рекомендуем хорошо ее ополаскивать и вытирать насухо.

* Только для некоторых модификаций моделей.

Проверка уплотнителей

Регулярно проверяйте уплотнители дверцы по всему периметру. В случае их повреждения обратитесь в Авторизованный сервисный центр. Не пользуйтесь духовкой, пока уплотнители не будут заменены.

Замена лампы освещения

1. Отключите оборудования от электросети, затем снимите стеклянный плафон с патрона лампы (см. *рис.*).
2. Выверните перегоревшую лампу и замените ее лампой с аналогичными характеристиками: напряжение 230 В, мощность – 25 Вт, тип – E 14.
3. Установите стеклянный плафон на место и снова подключите оборудование к электросети.

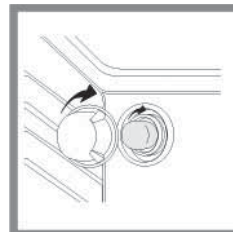

Помощь

! Не пользуйтесь услугами лиц, не уполномоченных Производителем. При ремонте требуйте использования оригинальных запасных частей.

Сообщите в Авторизованный сервисный центр:

- номер гарантийного документа (сервисной книжки, сервисного сертификата и т.п.);
- модель плиты (Мод.) и серийный номер (S/N), указанные в информационной табличке, расположенной на оборудовании, на упаковке или в гарантийном документе.

Мы заботимся о своих покупателях и стараемся сделать сервисное обслуживание наиболее качественным. Мы постоянно совершенствуем наши продукты, чтобы сделать Ваше общение с техникой простым и приятным.

Уход за техникой

Продлите срок эксплуатации и снизьте вероятность поломки техники.

Воспользуйтесь профессиональными средствами для ухода за техникой от Indesit Professional для наиболее простого, эффективного и легкого ухода за Вашей бытовой техникой.

Продукты Indesit Professional производятся в Италии с соблюдением высоких европейских стандартов в области качества, экологии и

безопасности использования и созданы с учетом многолетнего опыта производителя техники.

Узнайте подробнее на сайте

www.indesit.com в разделе «Сервис» и спрашивайте в магазинах Вашего города.

Авторизованные сервисные центры

Чтобы быть ближе к нашим потребителям, мы создали широкую сервисную сеть, особенностью которой является высокая подготовка, профессионализм и честность сервисных мастеров. На сегодняшний день она насчитывает около 350 сервисных центров на территории России и СНГ.

Их контакты Вы можете найти в сервисном сертификате и на сайте www.indesit.com в разделе «Сервис».

Если вам надо обратиться в сервисный центр:

Внимание! При ремонте требуйте использования оригинальных запасных частей.

Другую полезную информацию и новости Вы можете найти на сайте

www.indesit.com в разделе «Сервис».

Техническое обслуживание

При обращении в Центр Технического Обслуживания необходимо сообщить:

модель изделия (Мод.)

номер тех. паспорта (серийный №)

Последние сведения находятся на заводской табличке, расположенной на изделии и/или на упаковке.

Съем и обратная установка дверцы духовки:

1. Откройте дверцу
2. Полностью отверните назад крюки петель дверцы духовки (см. фото).

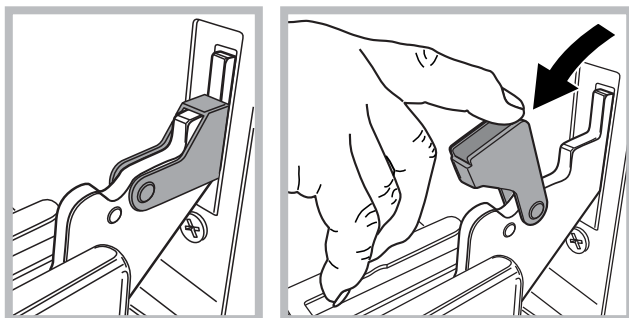

3. Закройте дверцу до упора крюка (дверца останется открытой примерно на 40°) (см. фото)

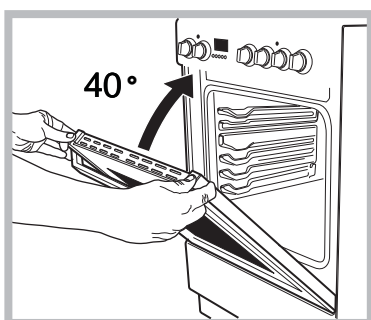

4. Нажмите на две кнопки в верхнем профиле и снимите профиль (см. фото)

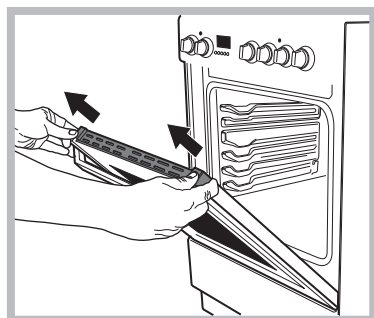

5. Выньте стекло и вымойте его, как описано в главе: "Техническое обслуживание и уход".

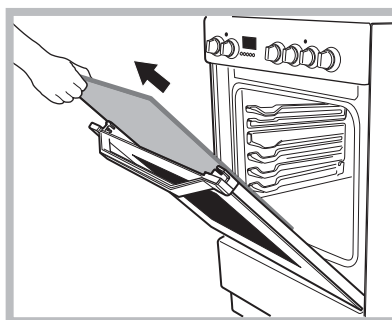

6. Установка стекла на место.

ВНИМАНИЕ! Запрещается использовать духовой шкаф при снятом внутреннем стекле дверцы.

ВНИМАНИЕ! При установке внутреннего стекла дверцы духового шкафа на место необходимо разместить его таким образом, чтобы текст на панели был легко читаемым и не перевернутым.

7. Установите на место профиль. Если деталь установлена правильно, раздается щелчок.
8. Полностью откройте дверцу.
9. Закройте скобы (см. фото)

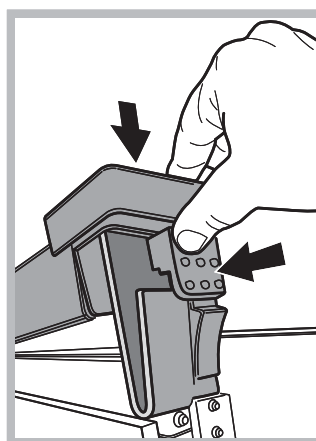

10. На данном этапе можно полностью закрыть дверцу и пользоваться духовкой.



РУССКИЙ,1



Қазақша ,16

I6GG1G/RU
I6GG10G/RU

Мазмұны

Құрылғы сипаттамасы, 18

Жалпы шолу
Басқару тақтасы

Орнату, 19

Орналастыру және түзулеу
Электр қосылымдары
Газды жалғау
Газ түрлеріне сәйкестендіру
Техникалық деректері
Оттық пен форсункалар сипаттарының кестесі

Қосу және пайдалану, 23

Плитаны қолдану
Пешті қолдану
Пеште тағам пісіру бойынша кеңестер кестесі

Сақтандырулар мен кеңестер, 26

Жалпы қауіпсіздік
Қоқысқа тастау
Қоршаған ортаны сақтау және қорғау

Техникалық қызмет көрсету және күтім, 27

Құрылғыны өшіру
Құрылғыны тазалау
Газ шүмегіне техникалық қызмет көрсету
Пеш шамын ауыстыру
Көмек

ЕСКЕРТУ

ЕСКЕРТУ: Құрылғы мен оның қол жететін бөліктері жұмыс кезінде қызуы мүмкін. Қыздыру элементтеріне тимеуге назар аударыңыз.

8-ге толмаған балаларға үздіксіз бақылау болмаса, құрылғыдан аулақ ұстау керек. Бұл құрылғыны қауіпсіз түрде қолдану бойынша кеңес не нұсқау берілген және ықтимал қауіп-қатерлерді түсінетін жағдайда, оны 8-ге толған балалар мен дене, сезіну немесе ой қабілеті төмен немесе тәжірибесі мен білімі жеткіліксіз адамдар қолдана алады. Балаларға құрылғымен ойнауға болмайды. Балаларға бақылаусыз құрылғыны тазалауға және оған қызмет көрсетуге болмайды.

ЕСКЕРТУ: Плитада майға тамақ пісірген кезде бақылап тұрмау қауіпті болуы және өрт шығуға әкелуі мүмкін.

Өртті ЕШҚАШАН сумен өшіруші болмаңыз, оның орнына құрылғыны өшіріп, жалынды жабыңыз, мысалы қақпақпен немесе өртенбейтін матамен.

Пеш есігінің шынысын тазалау үшін қатты ысқыш тазалағыштарды немесе өткір метал ысқыштарды пайдаланбаңыз, себебі олар шыныны сызып, оның шағылуына әкелуі мүмкін.

Бөліктің (бар болса) ішкі беттері қызып кетуі мүмкін.

Құрылғыда ешқашан бу тазартқышты немесе шаңсорғышты пайдаланбаңыз.

Қақпақты ашпас бұрын ондағы сұйықтықты сүртіп алыңыз.

Шыны қақпақты (бар болса) газ оттықтары немесе электр плиталар әлі ыстық болған кезде жаппаңыз.

ЕСКЕРТУ: Тоқ соғу мүмкіндігінің алдын алу үшін шамды ауыстырмас бұрын құрылғы өшірілгеніне көз жеткізіңіз.

АБАЙ БОЛЫҢЫЗ: сәйкес келмейтін конфоркалардың қорғану құралдарын пайдалану жазатайым оқиғаларға себеп болуы мүмкін.

! Тартпаны ішке салған кезде шектегіш жоғары қарап, қуыстың артқы жағында тұрғанына көз жеткізіңіз.

Құрылғы сипаттамасы

KZ

Құрылғы сипаттамасы

Жалпы шолу

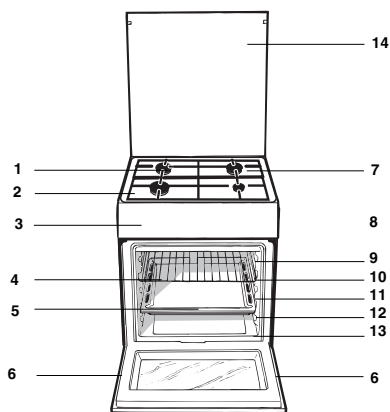

- 1 Газ оттығы
2. Плита торы
3. Төгілген сұйықтықтарды ұстайтын бет
4. Басқару тақтасы
5. ГРИЛЬ
6. ТҰТҚАЛЫ ТАБА
7. Реттелетін аяқ
8. Сырғымалы тартпаларға арналған БАҒЫТТАУШЫ ЖОЛДАР
9. 5-позиция
10. 4-позиция
11. 3-позиция
12. 2-позиция
13. 1-позиция
14. Шыны қақпақ (Тек белгілі үлгілерде болады).

Құрылғы сипаттамасы

Басқару тақтасы

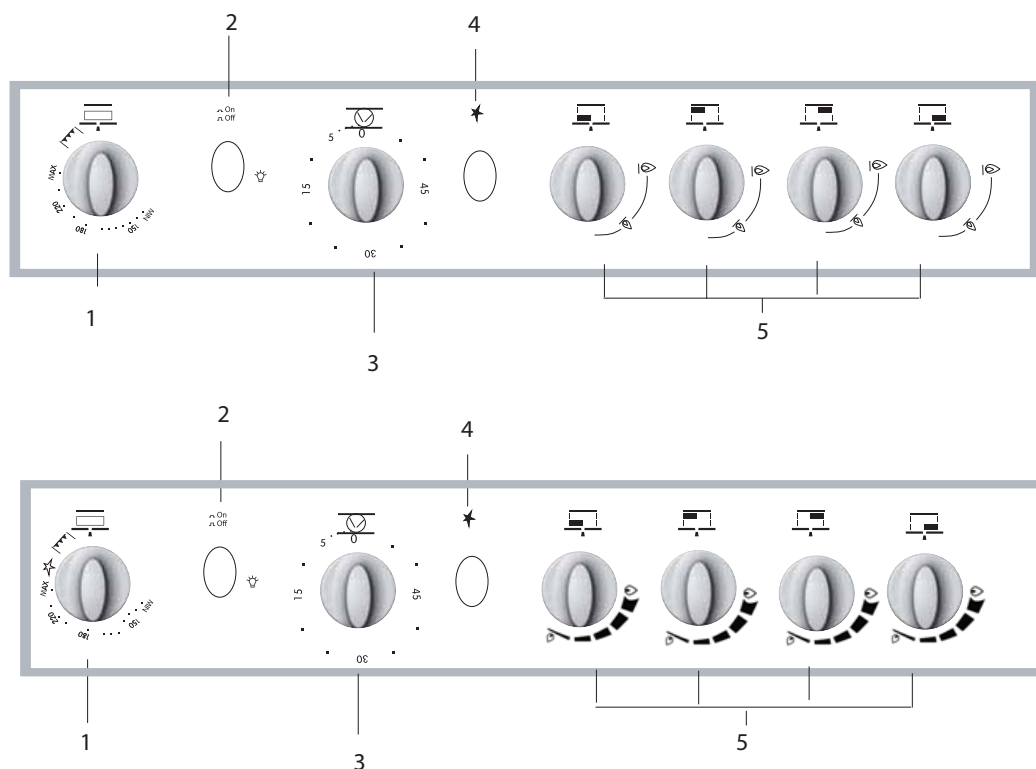

1. Пеш пен грильді
2. Пеш шамы мен гриль-бар түймесі *
3. Таймер тұтқасы
4. Плита оттықтарына арналған электрондық тұтатқыш
5. Плитадағы газ оттықтарын басқару тұтқалары

* Тек белгілі модельдерде болады

! Жаңа құрылғыны іске қоспас бұрын нұсқаулық кітапшасын мұқият оқып шығыңыз. Мұнда құрылғыны қауіпсіз орнату және оны пайдалану туралы маңызды ақпараттар қамтылған.

! Келешекте анықтама ретінде қарау үшін пайдалану нұсқаулығын сақтап қойыңыз. Құрылғы сатылса, біреуге берілсе немесе жылжытылса, нұсқаулар онымен бірге болатынын қамтамасыз етіңіз.

! Құрылғыны нұсқауларға сәйкес арнайы біліктілігі бар маман орнатуға тиіс.

! Кез келген түрде реттеу немесе қызмет көрсету қажет болса, оны плитаны токтан ажыратқаннан кейін орындау керек.

Бөлменің желдетілуі

Ағымдағы мемлекеттік заңдарға сәйкес құрылғыны тек үздіксіз желдетілетін бөлмелерге орнату қажет. Құрылғы орнатылған бөлме тиісті түрде желдетілуі тиіс, яғни әдеттегі газ жану процессіне қажетті ауа мөлшері қамтамасыз етілуі керек (ауа ағыны орнатылған қуаттың әрбір кВт-на 2 м³/сағ. мөнінен аз болмауы тиіс).

Торлармен қорғалған ауа кіретін саңылауларда ішкі көлденең қимасы кем дегенде 100 см² түтік болуы қажет және олар тіпті жартылай жабылып қалмайтындай орналасқан болуы тиіс (А суретін қараңыз).

Плита беті жалынның өшіп қалуына қарсы сақтандырғышпен жабдықталмаған болса, бұл кіріс саңылауларын 100%-ға кеңейту қажет, яғни көлденең қимасы кем дегенде 200 см² болуы тиіс. Ауа ағыны ғимараттың ортақ бөліктері, өрт қаупі жоғары аймақтар немесе жататын бөлмелерді қоспағанда, жақындағы бөлмелерден жанама түрде берілетін болса (В суретін қараңыз), кіріс саңылауларына жоғарыда айтылғандай сыртқа шығаратын желдету түтіктерін орнату керек.

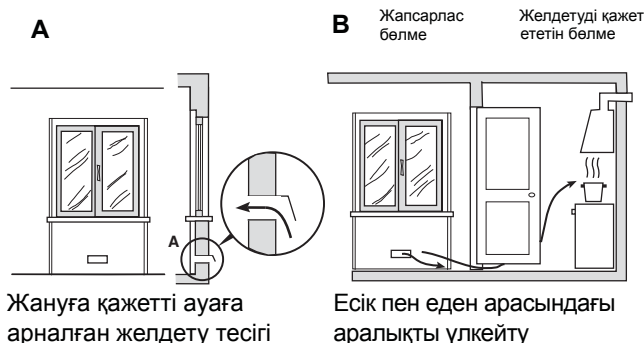

Жануға қажетті ауаға арналған желдету тесігі

Жапсарлас бөлме Желдетуді қажет ететін бөлме
Есік пен еден арасындағы аралықты үлкейту

! Құрылғыны ұзақ уақыт пайдаланғаннан кейін терезені ашу немесе қолданылатын кез келген желдеткіштердің жылдамдығын арттыру жөн.

Жану түтіндерін шығару

Қауіпсіз әрі тиімді әдеттегі мұршаға қосылған қалқаның немесе құрылғы қосылған кезде автоматты түрде қосылатын электр желдеткіштің көмегімен жану түтіндерін шығару қамтамасыз етілуі керек (суретті қараңыз).

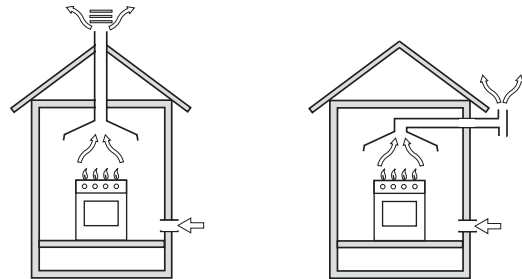

Түтіндер тікелей сыртқа шығарылады

Түтіндер мұрша немесе тағам пісіру құрылғыларына арналған тармақты түтін шығару жүйесі арқылы шығарылады)

! Сұйытылған газдар ауадан ауыр болады және еденде жиналады, сондықтан сұйытылған газ баллондары қойылған барлық бөлмелерде баллоннан шыққан газ оңай шығып кетуі үшін сыртқа шығатын тесіктер болуы тиіс.

Сол себепті, сұйытылған газ баллондары, жартылай немесе толық болса да, жер деңгейінен төмен бөлмелерде не сақтау аумақтарында (төле және т.б.) орнатылмауы немесе сақталмауы тиіс. Тек қолданыстағы баллон бөлмеде сақталуы керек; ал оны баллонның температурасын 50°C-тан жоғары көтеріп жіберуі мүмкін қызу көздерінен (пештер, мұршалар, каминдер) алшақ жерде ұстау қажет.

Орналастыру және түзулеу

! Құрылғыны биіктігі плитаның биіктігінен аспайтын шкафтардың қасына орнатуға болады.

! Құрылғының артқы жағына тиіп тұратын қабырға жанғыш емес, қызуға төзімді материалдан (Т 90°C) жасалғанына көз жеткізіңіз.

Құрылғыны дұрыс орнату үшін:

- Оны ас үйге, залға немесе тұрғын үйге қойыңыз (ваннаға қоймаңыз).
- Плита шкафтардан биік болса, құрылғыны олардан кем дегенде 200 мм қашық орнату қажет.
- Плита қабырғаға ілінетін шкафтың астына орнатылса, осы шкаф пен плита үстінің арасында кем дегенде 420 мм аралық болуы тиіс. Қабырғаға ілінетін шкафтар жанғыш материалдан жасалған болса, бұл аралықты 700 мм-ге дейін жеткізу керек (суретті қараңыз).

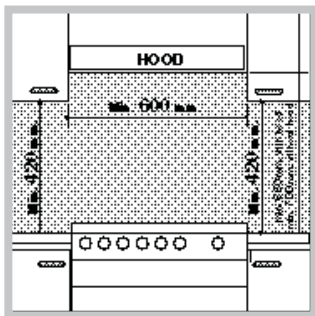

- Плита артына немесе оның шеттеріне 200 мм-ден жақын жерге перде ілмеңіз.
- Қалқалар қатысты пайдалану нұсқаулығындағы нұсқауларға сәйкес орнатылуы тиіс.

Түзулеу

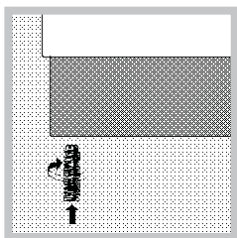

Құрылғыны түзулеу қажет болса, плита түбінің әрбір бұрышындағы орындарына реттелетін аяқтарын бұраңыз (суретті қараңыз).

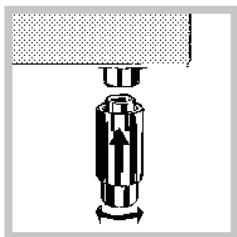

Аяқтар плита түбінің астыңғы жағындағы тесіктерге кигізіледі.

Токқа жалғау

Құрылғының негізгі деректер кестесінде көрсетілген жүктемеге сәйкес стандартты штепсельдік ұшты орнатыңыз (Техникалық деректер кестесін қараңыз). Құрылғы тікелей электр желісіне құрылғы мен электр желісі арасында орнатылған 3 мм ашық кішкене байланыс бар бірнеше каналды айырып-қосқыш арқылы қосылуы қажет. Айырып-қосқыш көрсетілген жүктемеге лайықты және NFC 15-100 стандартына сәйкес болуы қажет (жерге қосылған сымды айырып-қосқыш ажыратпауы тиіс). Электр кабелін кез келген нүктесі 50°C-тан жоғары температурамен байланыспайтындай етіп орналастыру қажет.

Құрылғыны токқа қоспастан бұрын төмендегілерді тексеріңіз:

- Құрылғы жерге қосылған және штепсельдік ұш заңға сәйкес болып табылады.
- Розетка негізгі деректер кестесінде көрсетілген құрылғының ең жоғарғы күшіне төзімді.
- Кернеу деректер кестесінде көрсетілген мән аралығы аумағында болады.
- Розетка құрылғының штепсельдік ұшына сәйкес келеді. Розетка штепсельдік ұшқа сәйкес болмаса, өкілетті маманнан оны ауыстырып беруді өтініңіз. Бірнеше розеткалар мен ұзартқыш сымдарын пайдаланбаңыз.

* Тек белгілі модельдерде болады

! Құрылғы орнатылғаннан кейін электр кабелі мен розетка жақын жерде болуы қажет.

! Кабель иілмеуі немесе қысылмауы қажет.

! Кабель жиі тексеріліп, тек өкілетті маманның көмегімен ғана алмастырылуы тиіс.

! Осы қауіпсіздік шаралары сақталмаған жағдайда өндіруші жауапкершілікті өз мойнына алудан бас тартады.

Газды жалғау

Ағымдағы ұлттық заңдарға сәйкес және берілетін газ түрімен құрылғы жұмыс істей алатынына көз жеткізгеннен кейін газ желісіне немесе газ баллонына майысқақ резеңке не болат түтікпен қосылуға болады (қақпақтағы сипаттама жапсырмасын қараңыз: олай болмаса, төмендегі мәтінді қараңыз). Баллоннан сұйық газды пайдаланғанда, ағымдағы ұлттық заңнамаларға сәйкес келетін қысым реттегішін орнатыңыз. Қосылымды жеңілдету үшін газ түтігін шетке қарай бұру керек*: түтік тұтқышын қақпаққа қарама-қарсы қойыңыз және құрылғымен бірге берілетін аралық қабатты орнына қойыңыз.

! Газ беру қысымы Оттық пен форсункалар сипаттарының кестесінде көрсетілген мәндерге сәйкес келетінін тексеріңіз (төмендегі мәтінді қараңыз). Бұл құрылғының қауіпсіз жұмыс істеуін және төзімділігін қамтамасыз ете отырып, қуаттың тиімді жұмсалыуына мүмкіндік береді.

Майысқақ резеңке түтікпен газды жалғау

Түтік ағымдағы ұлттық заңдарға сәйкес келетініне көз жеткізіңіз. Түтіктің ішкі диаметрі мынадай болуы тиіс: сұйық газ беру үшін 8 мм; метан газын беру үшін 13 мм.

Қосылым жасалғаннан кейін түтікке байланысты келесі жағдайлардың орындалуына көз жеткізіңіз:

- Температурасы 50°C-тан асатын ешбір бөлшекке тимейді.
- Оған ешбір тарту немесе бұрау күштері әсер етпейді және ол бұралмаған не майыстырылмаған.
- Жүздерге, үшкір бұрыштарға немесе қозғалмалы бөлшектерге тимейді және қысылмаған.
- Жағдайын тексеру үшін бүкіл ұзындығы бойынша оңай қарап шығуға болады.
- 1500 мм-ден қысқа.
- Ағымдағы заңдарға сәйкес келетін қысқыштармен екі жағынан да мықтап бекітілген.

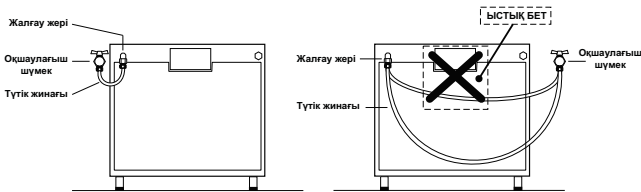

! Осы жағдайлардың бірі немесе бірнәшесі орындалмаса не плитаны 2-сынып, 1-шікі сынып құрылғыларына (екі шкаф арасына орнатылатын) қолданылатын жағдайларға сәйкес орнату қажет болса, резеңке түтік орнына майысқақ болат түтік қолданылуы қажет (*төмендегі мәтінді қараңыз*).

Майысқақ буынсыз тот баспайтын болаттан жасалған түтікті оймасы бар жалғауға қосу

Түтік пен қысқыштар ағымдағы ұлттық заңдарға сәйкес келетініне көз жеткізіңіз.

Түтікті пайдалана бастау үшін құрылғыдағы түтік тұтқышын шешіп алыңыз (құрылғыдағы газ беру кіріс тесігі цилиндр пішіміндегі оймалы 1/2 газдық еркек жалғау болып табылады).

! Түтік қысылмағанын және қозғалмалы бөліктерге тимейтінін қамтамасыз ете отырып, оның ұзындығы ең көбі 2 м-ден аспайтындай қылып қосыңыз.

Қосылым газ жібермейтінін тексеру

Орнату аяқталғаннан кейін, сабынды сумен түтік фитингтерінде тесіктердің бар не жоқ екенін тексеріңіз. Ешқашанда алауды қолданушы болмаңыз.

Газ түрлеріне сәйкестендіру

Құрылғыны әдепкі газ түрінен (ол қақпақтағы сипаттама жапсырмасында көрсетілген) басқа түрге сәйкестендіруге болады.

Плитаны сәйкестендіру

Плита оттықтарының форсункаларын ауыстыру:

1. Плита торларын алып, оттықтарды тіректерінен сырғытып шығарыңыз.

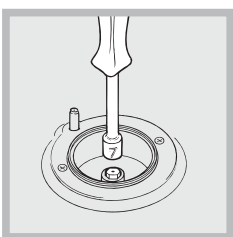

2. Форсункаларды 7 мм гайка кілтпен (*суретті қараңыз*) босатып, шығарып алыңыз да, газдың басқа түріне арналған форсункалармен алмастырыңыз (*Оттық пен форсункалар сипаттарының кестесін қараңыз*).

3. Барлық құрамдас бөліктерді жоғарыдағы нұсқауларды керісінше орындау арқылы алмастырыңыз.

Плита оттықтарының ең төменгі параметрін реттеу:

1. Тұтқаны ең төменгі позицияға бұрыңыз.

2. Тұтқа шешіп алып, тұтқа шегесінің ішінде немесе оның жанында орналасқан реттеу бұрандасын жалын кіші бірақ тұрақты болғанша реттеңіз.

! Құрылғы сұйық газ көзіне жалғанған болса, реттеу бұрандасы мүмкін болғанша мықты бекітілуі керек.

3. Оттық жанып тұрғанда тұтқа позициясын бірнеше мәрте ең төменгіден ең жоғарыға және қарама-қарсы жылдам ауыстырып, жалын өшіп қалмайтынын тексеріңіз.

! Плита оттықтары үшін негізгі ауаны реттеу қажет емес.

Пешті баптандыру

Пештің оттығының форсункасын ауыстыру:

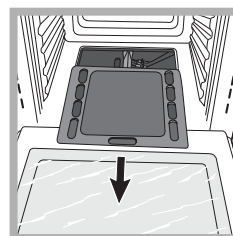

1. «V» бұрандаларын босатқаннан кейін пеш оттығын шешіп алыңыз (*суретті қараңыз*).

Пеш есігін шешіп алсаңыз, бұл әрекеттерді орындау жеңілдірек болады.

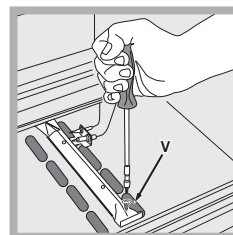

2. Форсунканы арнайы форсунка кеспелтек кілтпен (*суретті қараңыз*) немесе 7 мм кеспелтек кілтпен бұрап шешіп алыңыз және оны жаңа газ түріне сәйкес келетін жаңа форсункамен ауыстырыңыз (*қараңыз Оттық пен форсункалар сипаттарының кестесі*).

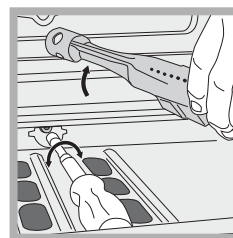

Газ пешінің оттығының ең төмен параметрін реттеу:

1. Оттықты жағыңыз («Қосу және пайдалану» бөлімін қараңыз).

2. Тұтқаны ең жоғарғы позицияда (Ең жоғары) шамамен 10 минут ұстағаннан кейін ең төменгі позицияға (Ең төмен) бұрыңыз.

3. Тұтқаны алып тастаңыз.

4. Термостат шегесінің сыртқы жағындағы реттеу бұрандаларын (*суретті қараңыз*) жалын кіші бірақ тұрақты болғанша қатайтыңыз немесе босатыңыз.

! Құрылғы сұйық газға жалғанған болса, реттеу бұрандасы мүмкін болғанша мықты бекітілуі керек.

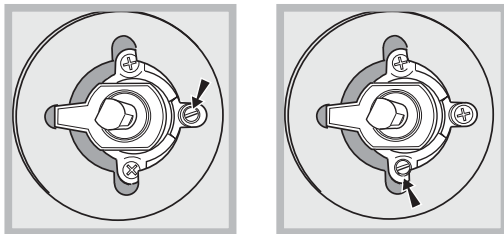

5. Тұтқаны «Ең жоғары» позициядан «Ең төмен» позицияға тез бұрыңыз немесе пеш есігін ашып, жабыңыз, бірақ оттық өшіп қалмайтынына көз жеткізіңіз.

Пешті алғаш рет қолданбас бұрын «Күтім және техникалық қызмет көрсету» бөлімінде берілген нұсқауларға сәйкес оны тазалап алған жөн.

Настройка гриля

Замена жиклера горелки гриля:

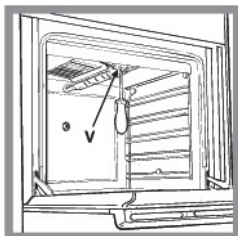

1) отверните винт «V» и снимите горелку (см. рис.);



2) специальным торцевым ключом для жиклеров или 7 мм торцевым ключом (см. рис.) отвинтите жиклер горелки гриля и замените его подходящим для нового типа газа (см. табл. *Характеристики горелок и жиклеров*).

ТЕХНИКАЛЫҚ ДЕРЕКТЕР

Пеш өлшемдері (БхЕхТ)	31x43,5x43,5 см
Көлемі	58 л
Пеш бөлігіне қатысты пайдалы өлшемдер	ені 42 см тереңдігі 46 см биіктігі 8,5 см
Ток кернеуі мен жиілігі	деректер кестесін қараңыз
Оттықтар	қайырма ішінде немесе пеш бөлігін ашқанда пештің ішіндегі сол жақ қабырғада орналасқан деректер кестесінде көрсетілген кез келген газ түрімен қолдану үшін баптандыруға болады
	ЕҚ Директивалары: 12.12.2006 жылғы 2006/95/ЕС (төмен кернеу) және кейінгі өзгертулері – 15.12.04 жылғы 2004/108/ЕС (Электромагнитті үйлесімділік) және кейінгі өзгертулері – 30.11.2009 жылғы 2009/142/ЕС (Газ) және кейінгі өзгертулер – 22.07.1993 жылғы 93/68/ЕЕС және кейінгі өзгертулері – 2002/96/ЕС. 1275/2008 (Күту/өшірулі режим)

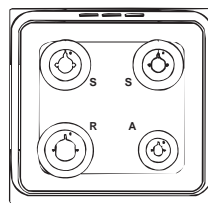

I6GG1G/RU
I6GG10G/RU

Оттық пен форсункалар сипаттарының кестесі

1-кесте				Сұйық газ				Табиғи газ			
Оттық	Диаметр (мм)	Жылу қуаты, кВт (р.с.с.*)		Айналып өту 1/100 (мм)	Форсунка 1/100 (мм)	Ағым* г/сағ		Форсунка 1/100 (мм)	Ағым* л/сағ	Форсунка 1/100 (мм)	Ағым* л/сағ
		Номиналды	Азайтылған			***	**				
Жылдам (үлкен)(R)	100	3.00	0.7	41	87	218	214	128	286	145	286
Жартылай жылдам (орташа)(S)	75	1.90	0.4	30	69	138	136	104	181	115	181
Қосымша (кіші)(A)	51	1.00	0.4	30	50	73	71	78	95	85	95
Пеш	-	2.60	1.0	52	78	189	186	119	248	132	248
Гриль	-	2,30	-	-	75	167	164	114	219	139	227
Жеткізу қысымдары		Номиналды (мбар) Ең төмен (мбар) Ең жоғары (мбар)				28-30 20 35	37 25 45	20 17 25		13 6,5 18	

* 15°C және 1013 мбар жағдайында – құрғақ газ

** Пропан Р.С.С. = 50,37 МДж/кг

*** Бутан Р.С.С. = 49,47 МДж/кг

Табиғи Р.С.С. = 37,78 МДж/м³

Қосу және пайдалану

Плитаны қолдану

Оттықтарды жағу

Әрбір ОТТЫҚ тұтқасында қатысты оттық жалынының күшін көрсететін толық шеңбер бар. Плитадағы оттықтардың бірін жағу үшін:

1. Оттыққа жалынды немесе газ жақпағын жақындатыңыз.
2. ОТТЫҚ тұтқасын басып, ол ең жоғарғы жалын параметріне **♠** бағытталғанша, сағат тіліне қарсы бағытта бұрыңыз.
3. ОТТЫҚ тұтқасын сағат тіліне қарсы бағытта бұру арқылы жалын күшін қажетті деңгейге реттеңіз. Ол ең төменгі параметр **♠**, ең жоғарғы параметр **♠** немесе екеуінің арасындағы кез келген позиция болуы мүмкін.

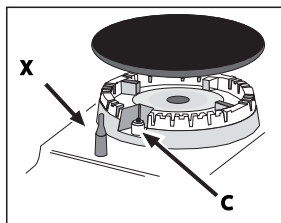

Құрылғы электрондық жағу құралымен* (C) жабдықталған болса, **★** таңбасымен белгіленген тұтату түймесін басыңыз, одан кейін ОТТЫҚ тұтқасын басып, оны оттық жанғанша

ең жоғарғы жалын параметріне қарай, сағат тіліне қарсы бағытта бұрыңыз. Тұтқа босатылғанда оттық өшіп қалуы мүмкін. Бұл орын алса, тұтқаны ұзағырақ ұстап, әрекетті қайталаңыз.

! Жалын байқаусыз өшірілсе, оттықты өшіріңіз де, оны қайтадан жақпас бұрын кем дегенде 1 минут күтіңіз.

Құрылғы жалынның өшіп қалуына қарсы сақтандырғышпен (X)* жабдықталған болса, жалынның жанып тұруы және құралды іске қосу үшін ОТТЫҚ тұтқасын шамамен 2-3 секунд басып, ұстап тұрыңыз. Оттықты өшіру үшін тұтқаны тоқтау позициясына **•** жеткенше бұрыңыз.

Жалынды деңгейге сәйкес реттеу *

оттық жалынының қарқындығын 6 қуат деңгейіне сәйкес, максималды деңгейден 4 аралық позиция арқылы минималды деңгейге дейін тұтқа көмегімен реттеуге болады:



тұтқаны бұрған кезде бір деңгейден басқа деңгейге ауысқанда «тық» еткен дыбыс естіледі. Жүйе дәлірек реттеуге кепілдік береді, жалын қарқындығын қайта орнатуға және әр түрлі пісіру әрекеттері үшін қажетті деңгейді оңай анықтауға мүмкіндік береді.

* Тек белгілі үлгілерде болады.

Оттықтарды пайдалану бойынша кеңестер

Оттықтар ең тиімді түрде жұмыс істеуі және тұтынылатын газ мөлшерін үнемдеуі үшін қақпағы бар және асты тегіс табаларды ғана қолданған жөн. Сондай-ақ, олар оттықтың өлшеміне сәйкес келуі тиіс.

Оттық	Ø Ыдыс диаметрі (см)
Жылдам (R)	24 - 26
Жартылай жылдам (S)	16 - 20
Қосымша (A)	10 - 14

Оттық түрін анықтау үшін «Оттық пен форсункалардың сипаттары» ішіндегі сызбаларды қараңыз.

! Төмендеткіш сөремен жабдықталған үлгілерде диаметрі 12 см-ден аз кіші табақтарды қолданған кезде оны тек қосымша оттықта ғана пайдалануға болатынын есіңізде болсын.

Пешті қолдану

! Құрылғыны алғаш рет пайдаланғанда оны бос күйінде есігін жауып, ең жоғарғы температурада кемінде жарты сағаттай қыздырыңыз. Пешті өшіріп, оның есігін ашпастан бұрын бөлменің жақсы желдетілгенін тексеріңіз. Өндіру кезінде қолданылған қорғағыш заттардың жанып кетуіне байланысты жеңіл жағымсыз иіс шығуы мүмкін.

! Өнімді пайдаланбас бұрын құрылғының бүйірлеріндегі барлық пластикалық үлдірлерді алып тастаңыз.

! Ешқашан пештің астыңғы жағына зат қоймаңыз; бұл эмальді қабатты зақымдайды. Гриль-бар істігімен пісірген кезде пеште тек 1-позицияны қолданыңыз.

Пешті жағу

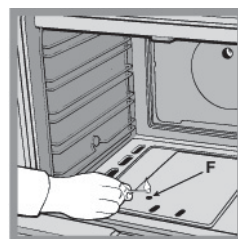

Пеш оттығын жағу үшін жалынды немесе газ жақпағын «F» тесігіне жақындатыңыз (суретті қараңыз), одан кейін ПЕШТІ басқару тұтқасын басып, оны «Ең жоғары» позицияға жеткенше сағат тіліне қарсы бағытта бұрыңыз.

Егер, 15 секундтан кейін оттық жанбаса, тұтқаны жіберіп, пеш есігін ашыңыз да, қайтадан жағуға әрекет етпес бұрын кем дегенде 1 минут күтіңіз.

! Пеш сақтандырғышпен жабдықталған, сондықтан ПЕШТІ басқару тұтқасын шамамен 6 секунд басып, ұстап тұру керек.

! Жалын байқаусыз өшірілсе, оттықты өшіріңіз де, пешті қайтадан жақпас бұрын кем дегенде 1 минут күтіңіз.

Температураны реттеу

Қажетті пісіру температурасын орнату үшін ПЕШТІ басқару тұтқасын сағат тіліне қарсы бағытта бұрыңыз. Температуралар басқару тақтасында көрсетіледі және «Ең төмен» (140°C) мен «Ең жоғары» (250°C) арасында болуы мүмкін. Орнатылған температураға жеткеннен кейін пеш термостаттың көмегімен оны бір қалыпта ұстайды.

Гриль

Грильді жағу үшін жалынды немесе газ шақпағын оттыққа жақындатыңыз, одан кейін ПЕШТІ басқару тұтқасын басып, оны  позициясына жеткенше сағат тіліне қарсы бағытта бұрыңыз. Гриль тағамның бетін біркелкі қызартуға мүмкіндік береді және әсіресе қуырылған тағамдар, шницель мен сосискалар үшін қолайлы. Тартпаны 4- немесе 5-позицияға қойыңыз және майды жинау әрі түгін түзілуін болдырмау үшін 1-позицияға тұтқалы табаны қойыңыз.

! Гриль сақтандырғышпен жабдықталған, сондықтан ПЕШТІ басқару тұтқасын шамамен 6 секунд басып, ұстап тұру керек.

! Жалын байқаусыз өшірілсе, оттықты өшіріңіз де, грильді қайтадан жақпас бұрын кем дегенде 1 минут күтіңіз.

! Грильді пайдаланған кезде тұтқалар қызып кетпеуі үшін есік пен басқару тақтасының арасына *(суретті қараңыз)* «D» шағылдырғышын салып, есікті сәл ашып қюю керек.

Айналмалы істік

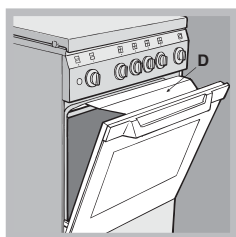

Гриль-барды іске қосу үшін (сызбаны қараңыз) төмендегі әрекеттерді орындаңыз:

1. Тұтқалы табаны 1-позицияға орналастырыңыз.
2. Гриль-бар тірегін 4-позицияға орналастырып, істікті пештің артқы қабырғасындағы тесікке кіргізіңіз.



3. «АЙНАЛМАЛЫ ІСТІК» түймесін басу арқылы функцияны іске қосыңыз.

Пеш шамы*

ПЕШ ШАМЫ түймесін басу арқылы шамды кез келген уақытта жандыруға болады.

Таймер

Таймерді іске қосу үшін төмендегі әрекеттерді орындаңыз:

1. Сигналды орнату үшін ТАЙМЕР тұтқасын сағат тілі бағытымен  бір толық айналымға бұрыңыз.
2. Қажетті уақыт ұзақтығын орнату үшін ТАЙМЕР тұтқасын сағат тіліне қарсы бағытта  бұрыңыз.

* Тек белгілі модельдерде болады

Төменгі бөлім

! Бөлімнің (бар болған жағдайда) ішкі беттері қызуы мүмкін.

! Пеш астындағы бөлімге жанғыш заттарды қоймаңыз.



ЕСКЕРТУ! Шыны қақпақ қызса сынып кетуі мүмкін. Қақпақты жаппас бұрын барлық оттықтар мен электр конфоркаларды өшіріңіз. *Тек шыны қақпағы бар модельдер үшін қолданылады.

Гриль-бар *

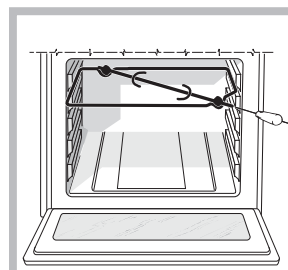

Гриль-барды іске қосу үшін төмендегі әрекеттерді орындаңыз:

- a) 1-тартпаға тұтқалы табаны қойыңыз;
- b) 4-тартпаға арнайы гриль-бар тірегін салып, істікті гриль-барға ондағы арнайы тесік арқылы кіргізіп, пештің артқы жағына қойыңыз;

c). включите вертел, нажав на кнопку ВЕРТЕЛ.

Пеште тағам пісіру бойынша кеңестер кестесі

Дайындалатын тағам	Салмағы (кг)	Төменнен санағанда сәрелердің пісіру позициясы	Температура (°C)	Алдын ала қыздыру уақыты (мин)	Пісіру уақыты (мин)
Паста					
Лазанья	2.5	3	210	-	75-80
Ет қосылған қамыр түтіктері	2.5	3	210	-	75-80
Гратин паста пісірмелері	2.5	3	210	-	75-80
Ет					
Бұзау еті	1.7	3	230	-	85-90
Тауық	1.5	3	220	-	110-115
Turkey	3.0	3	MAX	-	95-100
Үйрек	1.8	3	230	-	120-125
Қоян	2.0	3	230	-	105-110
Шошқа еті	2.1	3	230	-	100-110
Жас қой еті	1.8	3	230	-	90-95
Балық					
Макрель	1.1	3	210-230	-	55-60
Зубан	1.5	3	210-230	-	60-65
Қағазда пісірілген бақтақ	1.0	3	210-230	-	40-45
Пицца					
Наполитана	1.0	3	MAX	15	30-35
Көкс					
Печеньелер	0.5	3	180	15	30-35
Бәліш	1.1	3	180	15	30-35
Хош иісті бәліш	1.0	3	200	15	45-50
Көтерілген торттар	1.0	3	200	15	50-55
Гриль пісіру					
Қызартылған нан мен бутерброд	n*4	4			4-5
Гамбургер	1.5	4			30
Скумбрия	1.1	4			35
Бірнеше істікті гриль-бармен гриль пісіру (тек кейбір модельдерде)					
Ет кебабтары	1.0	2			80
Көкөніс кебабтары	2.0	2			90

Ескертпе: пісіру уақыттары шамалап берілген және оларды жеке қалауға қарай өзгертуге болады. Грильді пайдаланып тағам дайындаған кезде, тұтқалы таба пештің түбінен санағанда бірінші тартпада орналастырылуы тиіс.

! Бұл құрылғы халықаралық қауіпсіздік стандарттарына сай жасақталып, дайындалған. Төмендегі ескертулер қауіпсіздік ережелерін ескерту мақсатында берілген және оны мұқият оқып шығу қажет.

Жалпы қауіпсіздік

- **Бұл нұсқаулар тек нұсқаулық пен сериялық нөмір тілімшесінде таңбалары көрсетілген елдер үшін жарамды.**
- Құрылғы үйде қолдануға арналған, оны коммерциялық немесе өндірістік тұрғыда қолдануға болмайды.
- Жабық жер болса да, құрылғыны сыртта қолданбау қажет. Құрылғыны қорғаусыз жаңбыр мен боранда қалдыру аса қауіпті.
- Құрылғыны жалаң аяқ немесе ылғал не дымқыл қолмен, аяқпен түртпеңіз.
- **Құрылғыны кітапшада берілген нұсқауларға сай, тек ересек адамдар ғана тағам дайындау мақсатында пайдалануы тиіс. Құрылғыны басқа түрде пайдалану (мысалы, бөлмені жылыту үшін) дұрыс емес әрі қауіпті. Құрылғыны тиісті, дұрыс және саналы түрде пайдаланбау нәтижесінде пайда болған кез келген зақымға өндіруші жауапты болмайды.**
- Нұсқаулық кітапшасы 1-сынып (оқшауланған) немесе 2-сынып - 1-ішкі сынып (2 шкаф арасына орналастырылған) құрылғымен бірге беріледі.
- Балаларды пештен аулақ ұстаңыз.
- Басқа электр құрылғыларының кабельдері пештің ыстық бөліктеріне тимейтінін тексеріңіз.
- Желдету және ыстықты салқындатуға арналған ашық жерлерді ешқашан жаппау керек.
- Оттықтар жанып тұрған кезде немесе әлі ыстық болғанда плитаның шыны қақпағын (тек кейбір модельдерде) жаппаңыз.
- Пешке асханалық ыдысты қоярда немесе оны алған кезде әрдайым пеш қолғаптарын пайдаланыңыз.
- Құрылғыны қолданған кезде оны маңына жанғыш сұйықтықтар (спирт, бензин және т.б.) қоймаңыз.
- Төменгі сақтау бөліміне немесе пештің өзіне жанғыш заттар салмаңыз. Егер байқаусызда құрылғы қосылса, бұл заттардың жануы мүмкін.
- Құрылғыны қолданбаған кезде тұтқалар • позициясында екенін және газ шүмегі жабылғанын тексеріңіз.
- Құрылғыны өшіргенде розеткадан әрдайым айырғышты ұстап тартыңыз, кабельден тартып суырмаңыз.
- Құрылғыны электр желісінен ажыратпай ешқашан тазалау немесе күтім көрсету жұмыстарын жасамаңыз.

- Егер құрылғы істен шыққан болса, оны ешбір жағдайда өзіңіз жөндеуге тырыспаңыз. Тәжірибесіз адам тарапынан жасалған жөндеу жұмыстарынан құрылғының істен шығуы немесе жарамсыз болып қалуы мүмкін. Көмек көрсету қызметіне хабарласыңыз.
- Ашық пештің есігіне ауыр заттарды қоймаңыз.
- Құрылғыны физикалық, сезімталдық және психикалық қабілеттері төмен адамдар (балалар да кіреді), тәжірибесіз немесе өнімнен хабары жоқ кез келген адамның қолданбауы тиіс. Мұндай адамдарға, кем дегенде, қауіпсіздіктерін қамтамасыз ететін біреулер жетекші болуы керек немесе құрылғының жұмысына қатысты кіріспе нұсқаулары берілуі тиіс.
- Балаларға құрылғымен ойнауға рұқсат етпеңіз.

Қоқысқа тастау

- Орау материалдарын тастаған кезде: ораманың қайта пайдаланылуы мүмкін болатындай жергілікті заңды қадағалаңыз.
- Электр және электроникалық құралдардың қалдықтарына (WEEE) қатысты 2002/96/EC Еуропа заңнамасына сәйкес үй құрылғылары қалыпты қатты қалалық қалдық айналымын пайдаланып жойылмауы тиіс. Қоршаған орта мен халық денсаулығына тиетін зиянның алдын ала отырып, жарамсыз құрылғылар қайта пайдалану мен машина ішіндегі материалдарды өңдеу құнын оңтайландыру мақсатында бөлек жиналуы керек. Барлық өнімдердегі сызылған қоқыс жәшігі өнім иесінің бөлектелген қоқыс жинауға қатысты міндетін еске салады. Қолданылған құрылғыларды қоғамдық қоқыс жинау қызметіне тапсыруға, айналадағы тиісті жинау орындарына апаруға немесе, ағымдағы ұлттық заңдар рұқсат берсе, жаңа ұқсас өнімге ауыстыру үшін сатушыға ауыстыру ұсынысы бойынша қайтаруға болады. Үй құрылғыларының барлық негізгі өндірушілері ескі және қолданыстан шыққан құрылғыларды жинау және тастау жүйелерін жасауға және ұйымдастыруға қатысады.

Қоршаған ортаны сақтау және қорғау

- Пешті таңертең ерте немесе түстен кейін кешірек пайдалану арқылы электр қуатын қамтамасыз етуші желілік компаниялардың ең жоғары жүктемесін азайтуға көмектесе аласыз.
- Есік тығыздағыштарын жиі тексеріңіз, олар есікке тығыз келетіндей етіп, қалдық болмауы үшін тазалап сүртіп тұрыңыз, осылайша ыстықтың сыртқа шығуын болдырмайсыз.

Күтім және техникалық қызмет көрсету

KZ

Құрылғыны өшіру

Кез келген бір жұмысты бастамастан бұрын құрылғыны тоқтан ажыратыңыз.

Құрылғыны тазалау

! Дақ кетіргіштер, тат кетіргіштер, ұнтақ тазартқыш заттар немесе қырғыш беттері бар губкалар сияқты қырғыш немесе таттандыратын тазартқыш заттарды пайдаланбаңыз. олар құрылғы беттерін біржола сызып тастауы мүмкін.

! Құрылғыны ешқашан бу тазартқышымен немесе шаңсорғышпен тазаламаңыз.

- Әдетте, плитаны дымқыл губкамен жуып, сорғыш ас үй сүлгісімен құрғату жеткілікті.
- Тот баспайтын болат немесе эмальданған сыртқы бөліктер және резеңке тығыздағыштар жылы суға малынып, түссіз сабын жағылған губкамен тазартылады. Қиын дақтарды кетіру үшін арнайы өнімдерді пайдаланыңыз. Жуып болған соң оны жақсылап шайып, мұқият құрғатыңыз. Қатты ұнтақтарды немесе таттандыратын заттарды пайдаланбаңыз.
- Плитаның торларын, оттық қақпақтарын, жалын қақ жарғыш сақиналарын шешіп алып тазалауды жеңілдетуге болады; оларды ыстық су мен қырғыш емес тазартқыш затта жуыңыз да, жақсылап кептірер бұрын қатып қалған қалдықтарды кетіргеніңізге көз жеткізіңіз.
- Электрондық тұтату функциясы бар плиталарда электрондық тұтату құралының ұшын жиі тазалап, газ шығатын тесіктердің бітеліп қалмауын тексеріп отыру қажет.
- Пештің іші әрбір қолданғаннан кейін жылы кезінде мұқият тазалануы тиіс. Ыстық су мен тазартқышты пайдаланыңыз, одан кейін шайып, жұмсақ шүберекпен құрғатып сүртіңіз. Қырғыш заттарды пайдаланбаңыз.
- Пеш есігінің әйнегін ысқышпен және қырғыш емес тазартқыш құралдармен тазалап, жұмсақ шүберекпен мұқият құрғатыңыз. Қатты қырғыш затты немесе өткір темір қырғыштарды пайдаланбаңыз, себебі олар әйнек бетін тырнап, оның сынудына әкелуі мүмкін.
- Керек-жарақтар күнделікті ыдыстар сияқты жуылуы мүмкін, тіпті оларды ыдыс жуғыш машинаға жууға болады.
- Тот баспайтын болатқа оның бетінде ұзақ уақыт тұрған қаттылығы жоғары су немесе құрамында фосфор бар күшті тазартқыш заттар дақ түсіруі мүмкін. Жуып болған соң оны жақсылап шайып, мұқият құрғатыңыз. Сондай-ақ, қалып қойған барлық су тамшыларын сүртіп алу қажет.

Пеш тығыздағыштарын тексеру

Пештегі есік тығыздағыштарын жиі тексеріп тұрыңыз. Егер тығыздағыштар зақымдалған болса, жақын жердегі Өкілетті сатудан кейін қызмет көрсету орталығына хабарласыңыз. Тығыздағыштар ауыстырылғанға дейін пешті пайдаланбауды ұсынамыз.

Газ шүмегіне техникалық қызмет көрсету

Уақыт өте, шүмектер тығыздануы немесе оларды бұру қиындауы мүмкін. Бұл жағдай орын алса, шүмекті ауыстыру қажет.

! Бұл процедураны өндіруші өкілет берген білікті маман орындауы тиіс.

Пеш шамын ауыстыру

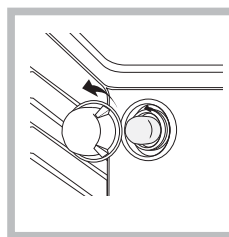

1. Пешті тоқтан ажыратқаннан кейін шам ұясын жауып тұрған шыны қақпақты шешіп алыңыз (суретті қараңыз).
2. Шамды алып, оны сондай басқа шаммен ауыстырыңыз: кернеуі 230 В, қуаты 25 Вт, цоколі Е 14.

3. Қақпақты орнына қойып, пешті тоққа қайтадан қосыңыз.

Көмек

Келесі мәліметтерді оңай жерде ұстаңыз:

- Құрылғының моделі (Мод.).
- Сериялық нөмірі (С/н).

Бұл ақпарат құрылғыда орнатылған деректеме кестесінде немесе орамадан табылуы мүмкін.

KZ

Пеш есігін шешіп алу және бекіту:

1. Есікті ашыңыз
2. Пеш есігі топсасының қамытын толығымен кері бұраңыз (фотосуретті қараңыз)

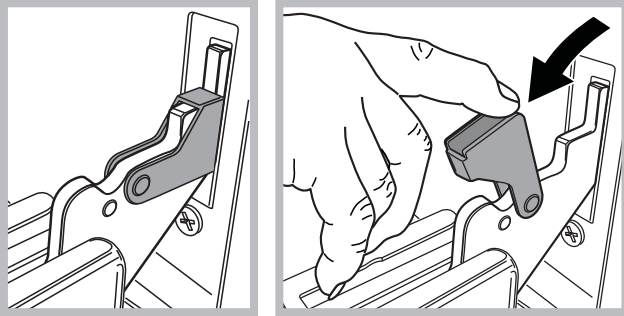

3. Қамыттар тірелгенше есікті жабыңыз (есік шамамен 40°-қа ашық тұрады) (фотосуретті қараңыз)

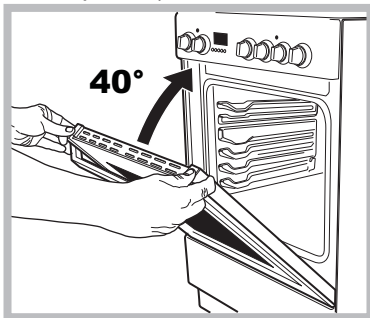

4. Жоғарғы профильдегі екі түймені басып, профильді шығарып алыңыз (фотосуретті қараңыз)

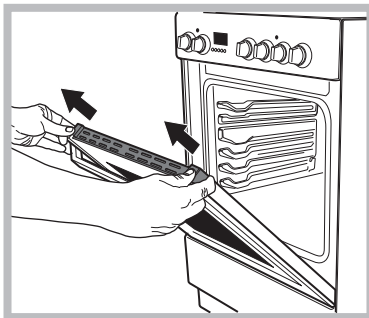

5. Шыныны шығарып алып, мына тарауда көрсетілгендей тазалаңыз: «Күтім және техникалық қызмет көрсету».

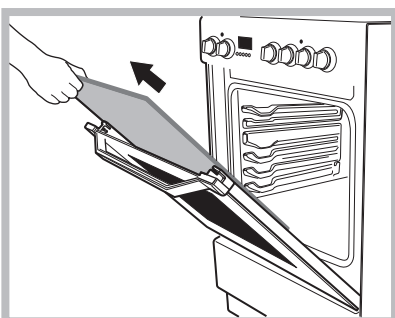

6. Шыныны орнына салыңыз.

ЕСКЕРТУ! Ішкі есігінің әйнегі алынған пешті пайдалануға болмайды!

ЕСКЕРТУ! Ішкі есіктің әйнегін қайта салған кезде, панельде жазылған ескерту төңкеріліп тұрмайтындай және анық көрініп тұратындай етіп әйнек панелін дұрыстап салыңыз.

7. Профильді орнына қойыңыз, дұрыс қойылған кезде «тық» еткен дыбыс естіледі.
8. Есікті толық ашыңыз.
9. Тіректерді жабыңыз (фотосуретті қараңыз).

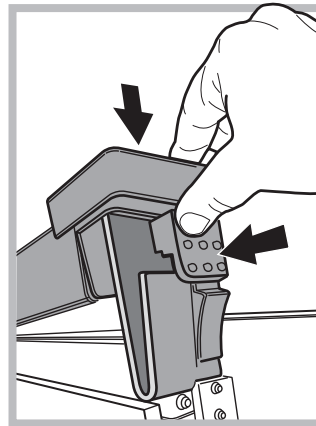

10. Енді есікті толығымен жауып, пешті әдеттегідей қосуға болады.